

# Irismo Wirefree

**EN** INSTRUCTIONS

**FR** NOTICES

**DE** ANLEITUNG

**NL** HANDLEIDING

**IT** MANUALE

**ES** GUÍA

**PT** INSTRUÇÕES

**EL** ΟΔΗΓΙΕΣ

**DA** BRUGSVEJLEDNING

**FI** KÄYTTÖOHJE

**SV** BRUKSANVISNING

**NO** BRUKSANVISNING

**PL** INSTRUKCJA

**RU** РУКОВОДСТВО

**HU** ÚTMUTATÓ

**CS** NÁVOD

**ZH** 说明

تاميل عتلا **AR**



These instructions apply to all Irismo Wirefree motors, in all torque/speed.

## CONTENTS

1. Prerequisite information	3	3. Use and maintenance	7
1.1 Fields of application	3	3.1. Open and Close buttons	7
1.2 liability	3	3.2. STOP function	7
2. Installation	5	3.3. Favourite position (my)	7
2.1. Installation	5	3.4. Additional settings	7
2.2. Wiring	5	3.5. Tips and recommendations for use	8
2.3. Commissioning	5	4. Technical data	8
2.4. Tips and recommendations for installation	6		

## 1. PREREQUISITE INFORMATION

### 1.1 FIELDS OF APPLICATION

The Irismo Wirefree motor is designed to drive all types of curtain track

### 1.2 LIABILITY

#### MANDATORY SAFETY INSTRUCTIONS

- For Irismo Wirefree motors intended for fabric curtain tracks installed horizontally, and for indoor use only.  
 - Any use outside the scope of application specified by Somfy is non-compliant. Somfy can not be held liable for any such use or failure to observe these instructions, which will also result in warranty being voided.

- Should any doubt arise during installation of the motor or in order to obtain additional information, please visit the [www.Somfy.com](http://www.Somfy.com) website or refer to your Somfy contact.

#### IMPORTANT SAFETY INSTRUCTIONS FOR INSTALLATION

**WARNING:** improper installation may result in serious injury. Follow the installation instructions in full, as well as those shown in the enclosed user leaflet. To be handed to the user.

The motor must be installed by an installer, who is qualified in motorized systems and domestic automation.

The installer must inform the user of the need to arrange maintenance for the motorized unit and its associated accessories. He must specify items that require maintenance, replacement or checking.

-The torque, operating time and speed of the Somfy actuator must be compatible with the specifications of the motorized unit: your Somfy contact will provide a method of selecting motors for each application.

-Use only accessories (Curtain track, brackets, etc.) listed by Somfy to fit to a unit. Part numbers for accessories are available from your Somfy contact.

-Please refer to the Somfy literature to ascertain the control point(s) compatible with the actuator selected.

-Fit control devices in visible positions.

- Power adaptor should not be hung in the air when using.

-If the cable or the power supply connector is damaged, return the actuator to the service department to avoid any risk.

- Secure the cables to prevent any contact with moving parts.
- The motorized curtain track is controlled by a control point without locking, installed within sight of the closing but away from moving parts and at a height of at least 1.50 m.
- The crush zone is located at a height in excess of 2.50 m from the ground or any permanent access level.

### IMPORTANT SAFETY INSTRUCTIONS

**WARNING:** It is important for everyone's safety to follow these instructions in full.

Keep these instructions for future reference.

- Somfy recommends the presence of at least one control point close to the motorized unit or group of motorized units.
- Do not allow children to play with fixed control devices. Keep remote controls out of the reach of children.
- Do not use the emergency facility unless there is a mains power cut.
- Keep a watch on the motorized unit while it is moving and ensure that people stay clear until the motorized unit is fully stopped.
- Do not charge the battery while maintenance work (e.g. window cleaning) is in progress in the vicinity.
- Check the system frequently in order to detect any out-of-balance condition or signs of wear.
- Do not use the motorized unit, if it needs repair or adjustment.
- This appliance is not intended for use by persons (including children) with reduced physical, sensory or mental capabilities, or lack of experience and knowledge, unless they have been given supervision or instruction concerning use of the appliance by a person responsible for their safety.
- Before installing the drive, remove any unnecessary cords and disable any equipment not needed for powered operation.
- Install the actuating member of a manual release at a height less than 1,8 m.
- Children should be supervised to ensure that they do not play with the appliance.

### IMPORTANT SAFETY INSTRUCTIONS ON BATTERY PACK ATTENTION!

Improper using battery pack may cause overheat, fire, explosion, resulting in serious injury or death.

- Be certain to follow instructions when charging the battery pack. Battery charging is optimal when exposed to 0 °C to 40 °C.
- Do not disassemble or modify the battery pack.
- Battery Pack should not be exposed to high temperatures (<40 °C) or fire.
- Keep the battery pack away from any shock or impact (e.g. falling down from high place)
- Battery should not be exposed to any liquids..
- Should battery pack require replacing, always use Somfy qualified replacement components.
- Please comply with local laws and regulations when discarding used battery pack.



Safety warning!



Caution!



Information



For the illustration, see page 111.

## 2. INSTALLATION



Instructions which **must** be followed by the drive and home automation professional installing the Irismo Wirefree motor.

Never drop, knock, drill or submerge the drive.

Install a separate control point for each drive.

### 2.1. INSTALLATION

#### 2.1.1. Installation of the rail (Fig 1)

- 1) Mark the position of the brackets.
- 2) Drill the ceiling or the wall at the right places.
- 3) Attach the brackets.
- 4) Attach the rail on the brackets.

#### 2.1.2. Installation of the motor (Fig 2)

- 1) Unlock the motor
- 2) Insert the motor shaft into the drive pulley hole.
- 3) Lock the motor.

### 2.2. WIRING

#### 2.2.1. Connection of the battery pack to the motor (Fig 3)

- 1) Connect the battery pack in the bottom of motor
- 2) Twist battery pack till hear a clicks to lock. If battery pack is not weak, motor will emit one "beep" and LED will green blink for several seconds, then motor is ready to work.

If battery pack is weak, motor will emit one "beep" and LED will red blink for several seconds, charge it refer 2.2.2

#### 2.2.2. Charge of the battery pack (Fig 4)



**Use only the Somfy power charger with this motor.  
The Motor can't be use when in charging.**

- 1) Connect the power charger to the bottom of battery pack, or to the top of battery pack (if the battery pack is not connected to the motor).
- 2) After connecting the power charger to the battery pack, the LED of the power charger will be red. This is the charging mode,
- 3) When the LED turns green, the charge cycle is complete.  
Disconnect the power charger, and save it for later use.

### 2.3. COMMISSIONING

#### 2.3.1. Pre-programming the RTS remote control (Fig 5)

- 1) Connect battery pack to the motor, refer to 2.2.1.
- 2) Press the **Open** and **Close** buttons on the RTS remote control at the same time: The motorised product moves up and down, and the RTS remote control is pre-programmed in the motor.

#### 2.3.2. Setting the end limits

At the first command Open or Close, the motorised product make a first run to record the hard stop position.

If need to adjust end limits, refer 2.4.2

### 2.3.3. Checking the direction of rotation (Fig 6)

- 1) Press the **Open** button on the RTS remote control:
    - a) If the motorised product opens (a), the direction of rotation is correct.
    - b) If the motorised product closes (b), the direction of rotation is incorrect: Move onto the next step.
  - 2) Press the **my** button on the RTS remote control until the motorised product moves: The direction of rotation has been modified.
  - 3) Press the **Open** button on the RTS remote control to check the direction of rotation.
- If need to change the directing of rotation, refer 3.4.4

### 2.3.4. Recording the RTS control point (Fig 7)

Press the PROG button on the back of the remote control until the motorised product moves. The remote control address is permanently recorded.

### 2.3.5. Adjusting the Touch motion sensitivity (Fig 8)

- 1) Press the **Open** and **Close** buttons of the RTS remote control simultaneously until the motorised product moves. LED is yellow, the motor enter touch motion sensitivity setting mode
- 2) Press the **Open** and **Close** buttons simultaneously until the motorised product moves to switch from high sensitivity, to low sensitivity, to no touch motion, and back to high sensitivity.
  - yellow LED fast blink for high sensitivity
  - yellow LED slow blink for low sensitivity
  - yellow LED on for no touch motion
- 3) Press the **my** button until the motorised product moves to confirm the setting.

### 2.3.6. Adjusting the speed (Fig 9)

- 1) Press the **Open** and **my** buttons simultaneously until the motorised product moves. Green and red LED blink alternatively, the motor enter speed setting mode
- 2) Press the **Open** button to increase the speed, or the **Close** button to decrease the speed.

There are 4 speed options: 12.5 cm/s (default speed) - 15 cm/s- 17.5 cm/s- 20 cm/s.

- 3) Press the **my** button until the motorised product moves to confirm the setting.

## 2.4. TIPS AND RECOMMENDATIONS FOR INSTALLATION

### 2.4.1. Questions about the Irismo Wirefree

Observations	Possible causes	Solutions
The motorised product does not operate.	The battery pack is weak.	Check whether the battery pack is weak and charge it.
	The remote control battery is weak.	Check whether the battery is weak and replace it if necessary.
	The remote control is not compatible.	Check for compatibility and replace the remote control if necessary.
	The remote control used has not been programmed into the motor.	Use a programmed remote control or program this remote control.

### 2.4.2. Re-setting the end limits

#### Readjusting the Open end limit (Fig 10)

- 1) Press the **Open** button to move the motorised product to the end limit to be readjusted. The LED is red.
- 2) Press the **Open** and **Close** buttons of the RTS remote control simultaneously until the motorised product moves.
- 3) Press the **Open** or **Close** button to move the motorised product to the new desired position.
- 4) To confirm the new end limit, press the **my** button until the motorised product moves.

#### Readjusting the Close end limit (Fig 11)

- 1) Press the **Close** button to move the motorised product to the end limit to be readjusted. the LED is red blink
- 2) Press the **Open** and **Close** buttons of the RTS remote control simultaneously until the motorised product moves.
- 3) Press the **Open** or **Close** button to move the motorised product to the new desired position.
- 4) To confirm the new end limit, press the **my** button until the motorised product moves.

### 2.4.3. Erasing the control point from the memory of the motor (Fig 12)

This reset deletes all the local remote control, however the end limit settings and favourite position are retained.

To delete all the programmed remote control, press and hold the motor LED button until the motorised product moves twice.

All the remote control are deleted.

### 2.4.4. Erasing the memory of the motor (Fig 13)

This reset deletes all remote control, all the sensors and all the end limit settings, and resets the motor's favourite position (**my**).

To reset the motor, press and hold the LED button until the motorised product moves 3 times.

All the settings are erased.

## 3. USE AND MAINTENANCE

 This drive is maintenance-free

### 3.1. OPEN AND CLOSE BUTTONS (Fig 14)

Pressing the **Open** or **Close** button fully opens or closes the motorised product.

### 3.2. STOP FUNCTION (Fig 15)

The motorised product is moving.

Briefly press **my**: the motorised product stops automatically.

### 3.3. FAVOURITE POSITION (**my**) (Fig 16)

The motorised product is stopped.

Briefly press **my**: the motorised product starts to move, and stops in the favourite position (**my**).

To modify or delete the favourite (**my**) position, see the section entitled "Additional settings"

## 3.4. ADDITIONAL SETTINGS

### 3.4.1. Modifying the favourite position (**my**) (Fig 17)

- 1) Place the motorised product in the desired favourite position (**my**).
- 2) Press **my** for ≈ 5 seconds until the motorised product moves: the desired favourite position (**my**) has been programmed.

### 3.4.2. Deleting the favourite position (my) (Fig 18)

- 1) Press my: the motorised product starts to move, and stops in the favourite position (my).
- 2) Press my again until the motorised product moves: the favourite position (my) is deleted.

### 3.4.3. Adding/Deleting Somfy control points (Fig 19)

- 1) Find an RTS remote control programmed in the motor.  
Press & hold the RTS programmed remote control (A) PROG button or the receiver prog button until the motorised product moves, the motor is in programming mode.
- 2) Quickly press the RTS remote control (B) PROG button to add or delete, the motorised product moves & the RTS remote control (B) is programmed or deleted from the motor.

### 3.4.4. Modifying the motor rotation direction (Fig 20)

Move the motorised product away from the end limits.

- 1) Press the **Open** and **Close** buttons of the RTS remote control simultaneously until the motorised product moves.  
the LED is green or green blink
- 2) Press the **my** button until the motorised product moves to reverse the rotation direction.

### 3.4.5. Low Battery Charge (Indicator)

- 1) Motor will emit one audible "beep" (one «beep» before motor start to run and another «beep» after the operation )follow operation of Drapery motor.

Charge battery as per instructions 2.2.2 on previous page (or see Charging the Battery Pack).

- 2) motor will emit one «beep» and LED red fast blink when no battery.

Charge the battery as per instruction 2.2.2

## 3.5. TIPS AND RECOMMENDATIONS FOR USE

### 3.5.1. Questions about the Irismo Wirefree?

Observations	Possible causes	Solutions
The motorised product does not operate.	The remote control battery is weak.	Check whether the battery is weak and replace it if necessary.
	The battery pack is weak.	Check whether the battery pack is weak and charge it.

If the motorised product still does not work, contact a motorisation and home automation professional.

### 3.5.2. Replacing a lost or broken Somfy remote control

To replace a lost or broken remote control, contact a Somfy motorisation and home automation professional.

## 4. TECHNICAL DATA

Battery pack nominal voltage	26,5V
Battery pack maximal current	2A
Radio frequency	433.42 MHz
Operating temperature	0°C to + 60°C
Index protection rating	IP 30
Safety level	Class II
Battery charging temperate	0°C to + 40°C



Somfy hereby declares that the drive covered by these instructions and used as intended according to these instructions, is in compliance with the essential requirements of Directives 2006/42/EC, and 2014/53/EU.

A declaration of conformity detailing the standards and specifications used and stating all particulars for identification of the drive, name and address of the person(s) authorised to compile the technical file and empowered to draw up the declaration including place and date of issue is available at [www.somfy.com/ce](http://www.somfy.com/ce).



Ces instructions s'appliquent à tous les moteurs Irismo Wirefree quelque soit le couple et la vitesse.

## SOMMAIRE

1. Informations préalables	9	3.1. Touches Ouverture et Fermeture	13
1.1 Domaine d'application	9	3.2. Fonction STOP	13
1.2 Responsabilité	9	3.3. Position favorite (my)	13
2. Installation	11	3.4. Réglages supplémentaires	13
2.1. Montage	11	3.5. Astuces et conseils d'utilisation	14
2.2. Câblage	11	4. Données techniques	14
2.3. Mise en service	11		
2.4. Astuces et conseils d'installation	12		
3. Utilisation et maintenance	13		

## 1. INFORMATIONS PRÉALABLES

### 1.1 DOMAINE D'APPLICATION

Le moteur Irismo Wirefree est destiné à motoriser tous type de rail de rideau.

### 1.2 RESPONSABILITÉ

Instructions de sécurité obligatoire.

- Pour motorisation Irismo Wirefree destinée aux rails de rideaux en tissus installés à l'horizontale et à l'intérieur.
- Toute utilisation hors du domaine d'application défini par SOMFY est non conforme. Elle entraînerait, comme tout irrespect des instructions figurant dans cette notice, l'exclusion de la responsabilité et de la garantie SOMFY.
- Si un doute apparaît lors de l'installation du moteur ou pour obtenir des informations complémentaires, consulter le site web [www.somfy.com](http://www.somfy.com), ou contacter votre interlocuteur SOMFY

### INSTRUCTIONS IMPORTANTES DE SÉCURITÉ POUR L'INSTALLATION

**MISE EN GARDE:** une installation incorrecte peut conduire à des blessures graves. Suivre toutes les instructions d'installation, ainsi que celles figurant dans la notice d'utilisation jointe. À remettre à l'utilisateur après l'installation.

- Le moteur doit être installé et réglé par un installateur, professionnel de la motorisation et de l'automatisation de l'habitat.
- L'installateur doit informer l'utilisateur de la nécessité d'organiser une maintenance pour le produit motorisé et les accessoires qui lui sont associés. Il doit préciser les éléments qui nécessitent un entretien, un remplacement ou une vérification.
- Le couple, la durée de fonctionnement et la vitesse de la motorisation SOMFY doivent être compatibles avec les caractéristiques du produit motorisé : votre interlocuteur SOMFY met à disposition une méthode de sélection des moteurs par application.
- Utiliser uniquement des accessoires (rails, supports, etc.) référencés par SOMFY pour équiper le produit. Les références des accessoires sont disponibles auprès de votre interlocuteur SOMFY.
- Pour connaître le(s) point(s) de commande compatible(s) avec la motorisation sélectionnée, se référer à la documentation SOMFY.
- Installer les dispositifs de commande fixes visiblement.
- Adaptateur secteur ne devrait pas être suspendu dans l'air lors de l'utilisation.
- Si le câble ou le connecteur d'alimentation est endommagé, retourner la motorisation au SAV pour éviter tout danger.

- Attacher les câbles pour éviter tout contact avec une partie en mouvement.
- Le rail motorisé est commandé par un point de commande sans verrouillage, qui est installé en vue de la fermeture mais éloigné des parties mobiles et à une hauteur minimale de 1,50 m
- La zone d'écrasement se trouve à une hauteur supérieure à 2,50 m par rapport au sol ou de tout autre accès.

### INSTRUCTIONS IMPORTANTES DE SÉCURITÉ

**MISE EN GARDE :** il est important pour la sécurité des personnes de suivre toutes les instructions.

Conserver ces instructions.

- SOMFY recommande la présence d'au moins un point de commande à proximité du produit motorisé ou d'un groupe de produits motorisés.
- Ne pas laisser les enfants jouer avec les dispositifs de commande fixes. Gardez les télécommandes hors de la portée des enfants.
- N'utiliser la manoeuvre de dépannage qu'en cas de panne secteur.
- Surveiller l'appareil pendant qu'il est en mouvement et éloigner les personnes jusqu'à ce qu'il soit complètement déroulé.
- Ne pas charger la batterie si une maintenance est en court (ex: lavage des vitres) dans une zone proche de la motorisation.
- Vérifier fréquemment l'installation pour déceler tout mauvais équilibrage ou tous signes d'usure.
- Ne pas utiliser si une réparation ou un réglage est nécessaire.
- Cet appareil n'est pas prévu à l'usage des personnes (enfants y compris) avec des possibilités physiques, sensorielles ou mentales réduites, avec un manque d'expérience ou de connaissance, à moins qu'ils ne soient sous la surveillance ou formés sur l'utilisation de cet appareil par une personne responsable de leur sécurité.
- Avant d'installer la motorisation, enlever toutes les cordes inutiles et mettre hors service tout équipement qui n'est pas nécessaire pour un fonctionnement motorisé.
- Installer l'organe de manoeuvre du dispositif de dépannage à une hauteur inférieure à 1m80.
- Les enfants doivent être surveillé pour s'assurer qu'ils ne jouent pas avec l'appareil.

### CONSIGNES DE SECURITE IMPORTANTES POUR LA BATTERIE ATTENTION!

Une utilisation incorrecte de la batterie peut provoquer une surchauffe, un incendie, une explosion, entraînant des blessures graves ou la mort.

- Soyez certain de suivre les instructions lors de la charge de la batterie. La charge de la batterie est optimale lorsqu'elle est réalisé entre 0 ° C et 40 ° C.
- Ne pas démonter ou modifier la batterie.
- Batterie ne doit pas être exposé à des températures élevées (<40 ° C) ou à un incendie.
- Gardez la batterie à l'écart de tout choc ou impact (par exemple tomber d'un lieu élevé)
- La batterie ne doit pas être exposé à des liquides .
- Si la batterie doit être remplacée, utilisez toujours des produits qualifié par Somfy.
- Conformez vous aux lois et réglementations locales lorsque vous vous débarrassez d'une batterie usagée.



Avertissement Sécurité!



Attention!



Information



Pour les illustrations, voir p111.

## 2. INSTALLATION



Consignes à suivre **impérativement** par le professionnel de la motorisation et de l'automatisation de l'habitat réalisant l'installation de la motorisation Irimo Wirefree.

Ne jamais laisser tomber, choquer, percer, immerger la motorisation.

Installer un point de commande individuel pour chaque motorisation.

### 2.1. MONTAGE

#### 2.1.1. Installation du rail (Fig 1)

- 1) Marquer la position des supports.
- 2) Percer le plafond ou le mur aux endroits repérés.
- 3) Fixer les supports.
- 4) Fixer le rail sur les supports.

#### 2.1.2. Installation du moteur (Fig 2)

- 1) Déverrouiller le moteur
- 2) Insérer l'axe moteur dans le trou de la poulie.
- 3) Verrouiller le moteur.

### 2.2. CÂBLAGE

#### 2.2.1. Branchement de la batterie au moteur (Fig 3)

- 1) Brancher la batterie dans le bas du moteur
- 2) Faire tourner la batterie jusqu'à entendre un clic pour la verrouiller. Si la batterie est chargée, le moteur émet un «bip» et la LED clignote en vert pendant quelques secondes, puis le moteur est prêt à fonctionner. Si la batterie est faible, le moteur émet un «bip» et la LED clignote en rouge pendant quelques secondes, pour la recharger, voir 2.2.2.

#### 2.2.2. Charge de la batterie (Fig 4)



**Utilisez uniquement le chargeur d'alimentation Somfy avec ce moteur.  
Le moteur ne peut pas être utilisé en cas de charge.**

- 1) Brancher le chargeur d'alimentation vers le bas de la batterie, ou vers le haut de la batterie (si la batterie est pas connecté au moteur).
- 2) Après avoir branché le chargeur d'alimentation à la batterie, la LED du chargeur d'alimentation sera rouge. C'est le mode de charge.
- 3) Lorsque le voyant devient vert, le cycle de charge est terminé.  
Débrancher le chargeur d'alimentation et rangé le pour une utilisation ultérieure.

### 2.3. MISE EN SERVICE

#### 2.3.1. Pre-enregistrement du point de commande RTS (Fig 5)

- 1) Connecter la batterie au moteur, voir 2.2.1.
- 2) Appuyer simultanément sur les touches **Ouverture** et **Fermeture** du point de commande RTS : Le produit motorisé se déplace pendant quelques secondes et le point de commande est pré-enregistré dans le moteur.

#### 2.3.2. Réglage des fins de courses

A la 1ère commande d'ouverture ou de fermeture, le produit motorisé réalise une course pour enregistrer les fin de courses mécanique.

Si besoin d'ajuster les fin de courses, voir 2.4.2

### 2.3.3. Contrôle du sens de rotation (Fig 6)

- 1) Appuyer sur la touches **Ouverture** du point de commande RTS :
  - a) Si le produit motorisé s'ouvre (a), le sens de rotation est correct.
  - b) Si le produit motorisé se ferme (b), le sens de rotation est incorrect: passer à l'étape suivante.
- 2) Appuyer sur la touche **my** du point de commande RTS jusqu'au mouvement du produit motorisé: Le sens de rotation est modifié.
- 3) Appuyer sur la touche **Ouverture** du point de commande RTS pour contrôler le sens de rotation.

### 2.3.4. Enregistrement du point de commande RTS (Fig 7)

Appuyer sur le bouton PROG au dos du point de commande RTS jusqu'au mouvement du produit motorisé. Le point de commande est enregistré de façon permanente.

### 2.3.5. Ajustement de la sensibilité du Touch motion (Fig 8)

- 1) Appuyer simultanément sur les touches **Ouverture** et **Fermeture** du point de commande RTS jusqu'au mouvement du produit motorisé.  
LED s'allume jaune, le moteur entre en phase d'ajustement du touch motion.
- 2) Appuyer simultanément sur les touches **Ouverture** et **Fermeture** jusqu'au mouvement du produit motorisé pour passé de sensibilité haute vers sensibilité basse puis vers pas de touch motion, et revenir vers sensibilité haute.
  - La LED jaune clignote rapidement pour la sensibilité haute
  - La LED jaune clignote doucement pour la sensibilité basse
  - La LED jaune ne clignote pas pour pas de touch motion
- 3) Appuyer sur la touche **my** jusqu'au mouvement du produit motorisé pour confirmer le réglage.

### 2.3.6. Ajustement de la vitesse (Fig 9)

- 1) Appuyer simultanément sur les touches **Ouverture** et **my** jusqu'au mouvement du produit motorisé.
- 2) Appuyer sur la touche **Ouverture** pour augmenter la vitesse, et la touche **fermeture** pour diminuer la vitesse.

Il y a quatre options de vitesse : 12.5 cm/s (default speed) - 15 cm/s- 17.5 cm/s- 20 cm/s.

- 3) Appuyer sur la touche **my** jusqu'au mouvement du produit motorisé pour confirmer le réglage.

## 2.4. ASTUCES ET CONSEILS D'INSTALLATION

### 2.4.1. Questions sur l'Iriso Wirefree ?

Constats	Causes possibles	Solutions
Le produit motorisé ne fonctionne pas.	La batterie est faible.	Contrôler si la batterie est faible et la recharger si besoin.
	La pile du point de commande est faible.	Contrôler si la pile est faible et la remplacer si besoin.
	Le point de commande n'est pas compatible.	Contrôler la compatibilité et remplacer le point de commande si besoin.
	Le point de commande utilisé n'est pas enregistré dans la motorisation.	Utiliser un point de commande enregistré ou enregistrer ce point de commande.

#### 2.4.2. Re-réglage des fins de course

##### Re-réglage du fin de course ouverture (Fig 10)

- 1) Appuyer sur le bouton **Ouverture** pour amener le produit motorisé jusqu'à la fin de course à réajuster.
- 2) Appuyer simultanément sur les touches **Ouverture** et **Fermeture** du point de commande RTS jusqu'au mouvement du produit motorisé.
- 3) Appuyer sur la touche **Ouverture** ou **Fermeture** pour déplacer le produit motorisé vers la nouvelle position souhaitée.
- 4) Pour confirmer la nouvelle fin de course appuyer sur la touche **my** jusqu'au mouvement du produit motorisé.

##### Re-réglage du fin de course fermeture (Fig 11)

- 1) Appuyer sur le bouton Fermeture pour amener le produit motorisé jusqu'à la fin de course à réajuster.
- 2) Appuyer simultanément sur les touches Ouverture et Fermeture du point de commande RTS ou Ouverture, Stop et Fermeture de l'outil de réglage DCT jusqu'au mouvement du produit motorisé.
- 3) Appuyer sur la touche Ouverture ou Fermeture pour déplacer le produit motorisé vers la nouvelle position souhaitée.
- 4) Pour confirmer la nouvelle fin de course appuyer sur la touche **my/Stop** jusqu'au mouvement du produit motorisé.

#### 2.4.3. Effacement des points de commandes de la mémoire du moteur (Fig 12)

Cette remise à zéro supprime tous les points de commande locaux cependant les réglages de fin de course et la position favorite sont conservés.

Pour effacer tous les points de commande appuyer sur le bouton prog du moteur jusqu'au double va-et-vient du produit motorisé.

Tous les points de commandes sont effacés.

#### 2.4.4. Effacement de la mémoire du moteur (Fig 13)

Cette remise à zéro supprime tous les points de commande, tous les capteurs, tous les réglages de fin de course et réinitialise la position favorite (**my**) de la motorisation.

Pour effacer la mémoire, appuyer sur le bouton prog du moteur jusqu'au triple va-et-vient du produit motorisé. Tous les réglages sont supprimés.

Tous les réglages sont supprimés.

## 3. UTILISATION ET MAINTENANCE

 Cette motorisation ne nécessite pas d'opération de maintenance

### 3.1. TOUCHES OUVERTURE ET FERMETURE (Fig 14)

Un appui bref sur la touche **Ouverture** ou **fermeture** provoque une ouverture ou une fermeture complète du produit motorisé.

### 3.2. FONCTION STOP (Fig 15)

Le produit motorisé est en mouvement.

Faire un appui bref sur **my**: le produit motorisé s'arrête automatiquement.

### 3.3. POSITION FAVORITE (**my**) (Fig 16)

Le produit motorisé est arrêté.

Faire un appui bref sur **my/Stop**: le produit motorisé se met en mouvement et s'arrête en position favorite (**my**).

Pour modifier ou supprimer la position favorite (**my**), voir chapitre Réglages supplémentaires.

## 3.4. RÉGLAGES SUPPLÉMENTAIRES

### 3.4.1. Modification de la position favorite (**my**) (Fig 17)

- 1) Placer le produit motorisé dans la position favorite (**my**) souhaitée.
- 2) Appuyer sur la touche **my** pour ≈ 5 seconds jusqu'au mouvement du produit motorisé: la position favorite (**my**) souhaitée est enregistrée.

### 3.4.2. Suppression de la position favorite (my) (Fig 18)

- 1) Appuyer sur la touche **my** : le produit motorisé se met en mouvement et s'arrête en position favorite (my).
- 2) Appuyer sur la touche **my** jusqu'au mouvement du produit motorisé: la position favorite (my) est supprimée.

### 3.4.3. Ajout / Suppression d'un point de commande RTS (Fig 19)

- 1) Trouver un point de commande RTS control point enregistré dans le moteur. Appuyer sur le bouton PROG du point de commande RTS or sur le bouton prog du récepteur jusqu'au mouvement du produit motorisé, Le moteur est en mode programmation.
- 2) Appuyer brièvement sur le bouton PROG du point de commande RTS (B) à ajouter ou supprimer. le produit motorisé se met en mouvement et le point de commande RTS (B) est ajouté ou supprimé du moteur.

### 3.4.4. Modification du sens de rotation (Fig 20)

Déplacer le produit motorisé vers une position autre que les fins de courses.

- 1) Appuyer simultanément sur les touches **Ouverture** et **Fermeture** du point de commande RTS jusqu'au mouvement du produit motorisé.
- 2) Appuyer sur la touche **my** jusqu'au mouvement du produit motorisé pour inverser le sens de rotation

### 3.4.5. Low Battery Charge (Indicator)

1) Motor will emit one audible "beep" (one «beep» before motor start to run and another «beep» after the operation )follow operation of Drapery motor.

Charge battery as per instructions 2.2.2 on previous page (or see Charging the Battery Pack).

2) motor will emit one «beep» and LED red fast blink when no battery.

Charge the battery as per instruction 2.2.2

## 3.5. ASTUCES ET CONSEILS D'UTILISATION

### 3.5.1. Questions sur l'Iriso Wirefree?

Constats	Causes possibles	Solutions
Le produit motorisé ne fonctionne pas.	La pile du point de commande est faible.	Contrôler si la pile est faible et la remplacer si besoin.
	La batterie est faible.	Contrôler si la batterie est faible et la recharger si besoin.

Si le produit motorisé ne fonctionne toujours pas, contacter un professionnel de la motorisation et de l'automatisation de l'habitat.

### 3.5.2. Remplacement d'un point de commande Somfy perdu ou cassé

Pour le remplacement d'un point de commande perdu ou cassé, contacter un professionnel de la motorisation et de l'automatisation de l'habitat.

## 4. DONNÉES TECHNIQUES

Tension nominale de la batterie	26,5V
Courant maximal de la batterie	2A
Fréquence Radio	433.42 MHz
Température d'utilisation	0°C à + 60°C
Indice de protection	IP 30
Niveau de sécurité	Class II
Température de chargement de la batterie	0°C to + 40°C



Par la présente, Somfy déclare que la motorisation couverte par ces instructions et utilisée comme indiqué dans ces instructions, est conforme aux exigences essentielles des Directives 2006/42/EC et 2014/30/EU.

Une déclaration de conformité détaillant les normes et les spécifications utilisées et précisant tous les détails pour l'identification de la motorisation, le nom et l'adresse de la (des) personne(s) autorisée(s) à constituer le dossier technique et habilitée à établir la déclaration comprenant le lieu et la date d'émission, est disponible à l'adresse Internet [www.somfy.com/ce](http://www.somfy.com/ce).

Diese Anleitung gilt für alle Irismo-Wirefree-Antriebe, unbeachtlich ihrer Kupplungs- und Drehzahlvarianten.

## INHALT

1. Vorbemerkungen	15	3. Verwendung und Wartung	19
1.1 Bestimmungsgemäße Verwendung	15	3.1. Tasten "Öffnen" und "Schließen"	19
1.2 Haftung	15	3.2. Funktion STOP	19
2. Installation	17	3.3. Lieblingsposition (my-Position)	19
2.1. Montage	17	3.4. Weitere Einstellungen	19
2.2. Verkabelung	17	3.5. Tipps und Empfehlungen für die Verwendung	20
2.3. Inbetriebnahme	17	4. Technische Daten	20
2.4. Tipps und Empfehlungen für die Installation	18		

## 1. VORBEMERKUNGEN

### 1.1 BESTIMMUNGSGEMÄSSE VERWENDUNG

Der Irismo-Wirefree-Antrieb ist auf die Motorisierung aller Arten von Vorhangschienen ausgelegt.

### 1.2 HAFTUNG

#### WICHTIGE SICHERHEITSHINWEISE

- Geeignet nur für Irismo-Wirefree-Antriebe für horizontal installierte Schienen für Stoffvorhänge, die in geschlossenen Räumen angebracht sind.
- Jede Anwendung, die nicht dem von Somfy definierten Einsatzbereich entspricht, ist unzulässig. Somfy haftet nicht im Falle einer solchen missbräuchlichen Verwendung oder der Nichtbeachtung dieser Hinweise. In diesen Fällen wird auch die Gewährleistungszusage hinfällig.
- Sollten Sie bei der Installation des Antriebs Zweifel haben oder zusätzliche Informationen benötigen, besuchen Sie bitte die Internetseite [www.Somfy.com](http://www.Somfy.com) oder wenden Sie sich an Ihren Somfy-Partner.

#### WICHTIGE SICHERHEITSANWEISUNGEN FÜR DIE INSTALLATION

**WARNUNG:** Eine nicht fachgerechte Installation kann schwere Verletzungen zur Folge haben. Befolgen Sie die vorliegenden Installationsanweisungen sowie alle Anweisungen in der Anwenderbroschüre, die dem Kunden nach der Installation auszuhändigen ist.

Der Antrieb darf nur von einem qualifizierten Fachmann für Antriebssysteme und Gebäudeautomatisierung installiert werden.

Der Monteur muss den Kunden darauf hinweisen, dass das Antriebssystem einschließlich aller Zubehöerteile regelmäßig gewartet werden muss. Er muss die Elemente nennen, die gewartet, ausgetauscht oder überprüft werden müssen. Das Drehmoment, die Betriebsdauer und die Geschwindigkeit des Somfy-Antriebs müssen mit dem Antriebssystem kompatibel sein; Ihre Somfy-Niederlassung kann Ihnen bei der Auswahl des richtigen Antriebs für die jeweilige Anwendung helfen.

- Verwenden Sie nur Zubehör (Vorhangschienen, Halter usw.), die in der Somfy-Liste passender Teile aufgeführt sind. Die Bestellnummern des Zubehörs erhalten Sie von Ihrer Somfy-Niederlassung.
- Näheres zu den Steuergeräten, die zum gewählten Antrieb passen, finden Sie in den Somfy-Unterlagen.
- Bringen Sie Steuergeräte gut sichtbar an.
- Das Netzteil darf während seiner Nutzung nicht frei in der Luft hängen.
- Wenn das Kabel oder der Stromstecker beschädigt ist, sollten Sie den Antrieb zur Reparatur zurückgeben, um jegliches Risiko auszuschließen.

- Führen Sie die Kabel so, dass jeglicher Kontakt zu beweglichen Teilen ausgeschlossen ist.
- Die elektrisch betriebene Vorhangschiene wird von einem Steuergerät ohne Verriegelung gesteuert, das in Sichtweite des Vorhangs, aber in sicherer Entfernung von allen beweglichen Teilen und in einer Höhe von 1,50 m anzubringen ist.
- Der Quetschbereich muss in einer Höhe von mindestens 2,50 m über dem Boden oder über einer ständig zugänglichen Ebene liegen.

## WICHTIGE SICHERHEITSHINWEISE

**WARNUNG:** Diese Anweisungen müssen von jeder Person genauestens beachtet werden.

Bewahren Sie diese Hinweise für die zukünftige Verwendung sorgfältig auf.

- Somfy empfiehlt, mindestens ein Steuergerät in der Nähe des Antriebs oder der Gruppe von Antriebssystemen anzubringen.
- Lassen Sie nie zu, dass Kinder mit den fest installierten Steuervorrichtungen spielen. Lassen Sie keine Funksender in Reichweite von Kindern herumliegen.
- Verwenden Sie die Notfallvorrichtung nur bei unterbrochener Stromversorgung.
- Behalten Sie das Antriebssystem während der Bewegung im Auge und achten Sie darauf, dass Personen sich dem Antriebssystem nur nähern, wenn es vollständig angehalten hat.
- Laden Sie den Akkumulator nicht, wenn in der Nähe Reinigungsarbeiten stattfinden (z. B. bei der Fensterreinigung).
- Prüfen Sie das System regelmäßig auf Unregelmäßigkeiten oder Verschleißspuren.
- Verwenden Sie das Antriebssystem nicht, wenn es repariert oder eingestellt werden muss.
- Dieses Gerät ist nicht geeignet für Personen (einschließlich Kindern), deren physische, sensorische oder geistige Fähigkeiten eingeschränkt sind. Personen, die keine Erfahrung oder Kenntnisse im Umgang mit dem Gerät haben, dürfen es nur benutzen, wenn sie von Personen, die für ihre Sicherheit verantwortlich sind, überwacht oder eingewiesen werden.
- Entfernen Sie vor der Installation des Antriebs alle überflüssigen Kabel und legen Sie alle Ausrüstungsteile still, die für den motorisierten Betrieb nicht erforderlich sind.
- Installieren Sie die Vorrichtung zur manuellen Notentriegelung in einer Höhe von weniger als 1,8 m.
- Kinder sollten nie unbeaufsichtigt mit dem Gerät spielen können.

## WICHTIGE SICHERHEITSHINWEISE AUF DEM AKKUSATZ

### ACHTUNG!

Bei unsachgemäßer Verwendung kann sich der Akkusatz überhitzen, in Brand geraten oder explodieren und damit schwere oder gar tödliche Verletzungen hervorrufen.

- Befolgen Sie beim Laden des Akkusatzes die Anleitung. Zur optimalen Aufladung des Akkusatzes sollte die Umgebungstemperatur zwischen 0 °C und 40 °C liegen.
- Der Akkusatz darf nicht zerlegt oder verändert werden.
- Setzen Sie den Akkusatz keinen hohen Temperaturen (>40 °C) oder offenen Flammen aus.
- Setzen Sie den Akkusatz keinen Erschütterungen oder Stößen aus (z. B. Fall aus nicht unerheblichen Höhen).
- Setzen Sie den Akkusatz keinen Flüssigkeiten aus.
- Wenn ein Austausch des Akkusatzes erforderlich sein sollte, verwenden Sie ausschließlich von Somfy empfohlene Ersatzteile.
- Beachten Sie bei der Entsorgung des gebrauchten Akkusatzes die vor Ort geltenden Vorschriften und Gesetze.





Sicherheitshinweis!



Achtung!



Information

 Abbildung siehe Seite 111.

## 2. INSTALLATION



Die folgenden Anweisungen sind vom Fachmann, der die Installation des Irismo-Wirefree-Antriebs ausführt, **unbedingt** zu beachten.

Lassen Sie den Antrieb niemals fallen, bewahren Sie ihn vor Erschütterungen, bohren Sie ihn nicht an und tauchen Sie ihn nicht in Flüssigkeiten.

Installieren Sie für jeden Antrieb eine eigene Bedieneinheit.

### 2.1. MONTAGE

#### 2.1.1. Montage der Schiene (Abb. 1)

- 1) Markieren Sie die Position der Halter.
- 2) Stellen Sie in der Decke oder Wand die entsprechenden Bohrungen her.
- 3) Befestigen Sie die Haltebügel.
- 4) Befestigen Sie die Schiene an den Haltebügeln.

#### 2.1.2. Installation des Antriebs (Abb. 2)

- 1) Entriegeln Sie den Antrieb.
- 2) Schieben Sie die Antriebswelle in das Loch der Antriebsrolle.
- 3) Verriegeln Sie den Antrieb.

### 2.2. VERKABELUNG

#### 2.2.1. Anschluss des Akkusatzes an den Antrieb (Abb. 3)

- 1) Schließen Sie den Akkusatz an der Unterseite des Antriebs an.
- 2) Drehen Sie den Akkusatz bis Sie einen Klicklaut hören, der anzeigt, dass der Akkusatz jetzt verriegelt ist. Wenn der Akkusatz ausreichend aufgeladen ist, gibt der Antrieb einen Piepton ab und die grüne Leuchtdiode beginnt mehrere Sekunden zu blinken. Der Antrieb ist dann betriebsbereit.

Wenn der Akkusatz nicht ausreichend aufgeladen ist, gibt der Antrieb einen Piepton ab und die rote Leuchtdiode beginnt mehrere Sekunden zu blinken. Laden Sie den Akkusatz gemäß den Anweisungen aus Abschnitt 2.2.2.

#### 2.2.2. Laden des Akkusatzes (Abb. 4)



**Verwenden Sie für diesen Antrieb ausschließlich das Somfy-Ladegerät. Während des Ladens kann der Antrieb nicht genutzt werden.**

- 1) Schließen Sie das Ladegerät an der Unterseite des Akkusatzes (oder, wenn der Akkusatz nicht mit dem Antrieb verbunden ist, an der Oberseite des Akkusatzes) an.
- 2) Während das Ladegerät mit dem Akkusatz verbunden ist, leuchtet die Leuchtdiode des Ladegerätes rot. Damit wird der Lademodus angezeigt.
- 3) Wenn die Leuchtdiode auf grün wechselt, ist der Ladezyklus abgeschlossen. Trennen Sie die Verbindung zum Ladegerät und verstauen Sie es für eine spätere Verwendung ordnungsgemäß.

### 2.3. INBETRIEBNAHME

#### 2.3.1. Programmierung des RTS-Funksenders (Abb. 5)

- 1) Schließen Sie den Akkusatz an den Antrieb an (siehe Abschnitt 2.2.1).
- 2) Drücken Sie gleichzeitig auf die beiden Tasten **Öffnen** und **Schließen** des RTS-Funksenders: Der Behang bewegt sich kurz auf- und abwärts. Der Funksender ist jetzt im Antrieb programmiert.

#### 2.3.2. Einstellung der Endlagen

Wird zum ersten Mal der Befehl Öffnen oder Schließen gegeben, führt der Behang eine erste Fahrt bis zum Anschlag durch.

Für eine gegebenenfalls erforderliche Anpassung der Endlagen wird auf Abschnitt 2.4.2 verwiesen.

### 2.3.3. Überprüfung der Drehrichtung (Abb. 6)

1) Drücken Sie am RTS-Funksender die Taste **Öffnen**:

- Wenn sich der Behang öffnet (a), ist die Drehrichtung korrekt.
- Wenn sich der Behang schließt (b), ist die Drehrichtung vertauscht. Nehmen Sie folgende Schritte vor.

2) Drücken Sie die **my**-Taste des RTS-Funksenders, bis der Antrieb mit einer kurzen Bewegung bestätigt: Die Drehrichtung ist geändert.

3) Drücken Sie am RTS-Funksender die Taste **Öffnen**, um die Drehrichtung zu überprüfen.

Wenn die Drehrichtung geändert werden muss, verfahren Sie bitte gemäß den Anweisungen in Abschnitt 3.4.4.

### 2.3.4. Speichern des RTS-Funksenders (Abb. 7)

Drücken Sie kurz die PROG-Taste an der Rückseite des RTS-Funksenders, bis sich der Behang bewegt. Die Funksender-Adresse ist jetzt permanent gespeichert.

### 2.3.5. Einstellung der Tastenempfindlichkeit (Abb. 8)

1) Drücken Sie gleichzeitig die beiden Tasten **Öffnen** und **Schließen** des RTS-Funksenders, bis sich der Behang zu bewegen beginnt.

Wenn die Leuchtdiode gelb leuchtet, wurde der Antrieb in den Einstellmodus für die Tastenempfindlichkeit geschaltet.

2) Drücken Sie gleichzeitig die beiden Tasten **Öffnen** und **Schließen**, bis sich der Behang zu bewegen beginnt, um von hoher Tastenempfindlichkeit zu niedriger Empfindlichkeit, zu ausgeschalteter Empfindlichkeit und wieder zurück zu hoher Empfindlichkeit umzuschalten.

- Bei hoher Tastenempfindlichkeit blinkt die gelbe Leuchtdiode schnell.
- Bei niedriger Tastenempfindlichkeit blinkt die gelbe Leuchtdiode langsam.
- Bei abgeschalteter Tastenempfindlichkeit leuchtet die gelbe Leuchtdiode konstant.

3) Drücken Sie die **my**-Taste, bis sich der Behang zu bewegen beginnt, um die Einstellung zu bestätigen.

### 2.3.6. Einstellung der Geschwindigkeit (Abb. 9)

1) Drücken Sie gleichzeitig die beiden Tasten **Öffnen** und **my**, bis sich der Behang in Bewegung setzt.

Wenn die grüne und die rote Leuchtdiode abwechselnd blinken, wurde der Antrieb in den Einstellmodus für die Drehgeschwindigkeit geschaltet.

2) Drücken Sie die Taste **Öffnen**, um die Geschwindigkeit zu erhöhen, oder die Taste **Schließen**, um die Geschwindigkeit zu reduzieren.

Es gibt 4 Geschwindigkeitseinstellungen: 12,5 cm/s (Standard) – 15 cm/s – 17,5 cm/s – 20 cm/s.

3) Drücken Sie die **my**-Taste, bis sich der Behang zu bewegen beginnt, um die Einstellung zu bestätigen.

## 2.4. TIPPS UND EMPFEHLUNGEN FÜR DIE INSTALLATION

### 2.4.1. Fragen zum Irismo-Wirefree

Fehler	Mögliche Ursachen	Lösungen
Der angetriebene Behang funktioniert nicht.	Der Akkusatz ist nicht ausreichend geladen.	Überprüfen Sie, ob die Ladung des Akkusatzes ausreicht und laden Sie ihn erforderlichenfalls.
	Die Batterie des Funksenders ist schwach.	Überprüfen Sie die Batteriespannung und tauschen Sie ggf. die Batterie aus.
	Der Funksender ist inkompatibel.	Überprüfen Sie die Kompatibilität und tauschen Sie ggf. den Funksender aus.
	Der verwendete Funksender ist nicht im Antrieb gespeichert.	Verwenden Sie einen programmierten Funksender oder programmieren Sie den bereits verwendeten Funksender.

### 2.4.2. Korrektur der Endlagen

#### Korrektur der Endlage für den geöffneten Behang (Abb. 10)

- 1) Drücken Sie die Taste **Öffnen**, um den Behang in die zu korrigierende Endlage zu bringen. Die Leuchtdiode leuchtet rot.
- 2) Drücken Sie gleichzeitig die beiden Tasten **Öffnen** und **Schließen** des RTS-Funksenders, bis sich der Behang zu bewegen beginnt.
- 3) Drücken Sie eine der Tasten **Öffnen** oder **Schließen**, um den Behang in die gewünschte neue Endlage zu bringen.
- 4) Um die neue Endlage zu bestätigen, drücken Sie die **my**-Taste, bis der Behang mit einer kurzen Bewegung reagiert.

#### Korrektur der Endlage für den geschlossenen Behang (Abb. 11)

- 1) Drücken Sie die Taste **Schließen**, um den Behang in die zu korrigierende Endlage zu bringen. Die Leuchtdiode leuchtet rot.
- 2) Drücken Sie gleichzeitig die beiden Tasten **Öffnen** und **Schließen** des RTS-Funksenders, bis sich der Behang zu bewegen beginnt.
- 3) Drücken Sie eine der Tasten **Öffnen** oder **Schließen**, um den Behang in die gewünschte neue Endlage zu bringen.
- 4) Um die neue Endlage zu bestätigen, drücken Sie die **my**-Taste, bis der Behang mit einer kurzen Bewegung reagiert.

### 2.4.3. Löschen des Funksenders aus dem Speicher des Antriebs (Abb. 12)

Durch diese Rücksetzung werden alle lokalen Funksender gelöscht. Die Einstellung der Endlagen und der Lieblingspositionen bleiben dagegen gespeichert.

Um alle gespeicherten Funksender zu löschen, halten Sie die LED-Taste des Antriebs gedrückt, bis der Behang mit einer doppelten Auf- und Abbewegung reagiert. Alle Funksender sind jetzt gelöscht.

### 2.4.4. Löschen des Antriebsspeichers (Abb. 13)

Bei dieser Rücksetzung werden alle Funksender, alle Sensoren und alle Endlageneinstellungen gelöscht und die Lieblingsposition (my-Position) zurückgesetzt.

Um den Antrieb auf seine Werkseinstellungen zurückzusetzen, halten Sie die LED-Taste gedrückt, bis der Behang mit einer dreifachen Auf- und Abbewegung reagiert. Alle Einstellungen sind jetzt gelöscht.

## 3. ANWENDUNG UND WARTUNG

 Für diesen Antrieb sind keine Wartungsarbeiten erforderlich.

### 3.1. TASTEN "ÖFFNEN" UND "SCHLIESSEN" (Abb. 14)

Durch Betätigung der Tasten **Öffnen** oder **Schließen** wird der Behang geöffnet bzw. geschlossen.

### 3.2. STOP-FUNKTION (Abb. 15)

Der Behang ist gerade in Bewegung.

Drücken Sie kurz auf die Taste **my**: Der Behang wird automatisch angehalten.

### 3.3. LIEBLINGSPOSITION (my-Position) (Abb. 16)

Der Behang bewegt sich nicht.

Drücken Sie kurz auf die Taste **my**: Der Behang bewegt sich und hält an der voreingestellten Lieblingsposition (my-Position) an.

Zur Änderung der Lieblingsposition (my-Position), siehe Abschnitt "Weitere Einstellungen".

## 3.4. WEITERE EINSTELLUNGEN

### 3.4.1. Ändern der Lieblingsposition (my-Position) (Abb. 17)

1) Fahren Sie den Behang in die gewünschte Lieblingsposition (my-Position).

2) Halten Sie die **my**-Taste für etwa 5 Sekunden gedrückt, bis der Behang eine kurze Bewegung ausführt: Die gewünschte neue Lieblingsposition (my-Position) ist jetzt gespeichert.

### 3.4.2. Löschen der Lieblingsposition (my-Position) (Abb. 18)

- 1) Drücken Sie auf die Taste my: Der Behang bewegt sich und hält an der voreingestellten Lieblingsposition (my-Position) an.
- 2) Drücken Sie die my-Taste erneut und halten Sie sie gedrückt, bis sich der Behang in Bewegung setzt: Die Lieblingsposition (my-Position) wurde jetzt gelöscht.

### 3.4.3. Hinzufügen/Löschen von Somfy-Funksendern (Abb. 19)

- 1) Nehmen Sie einen im Antrieb eingelernten RTS-Funksender.  
Drücken Sie die PROG-Taste des eingelernten RTS-Funksenders (A) oder die PROG-Taste des Antriebs, bis der Behang mit einer kurzen Bewegung bestätigt, dass er in den Programmiermodus geschaltet wurde.
- 2) Drücken Sie am RTS-Funksender (B) kurz auf die PROG-Taste, um den Funksender hinzuzufügen oder zu löschen. Der Behang bewegt sich und der RTS-Funksender (B) ist am Antrieb programmiert oder gelöscht.

### 3.4.4. Ändern der Drehrichtung des Antriebs (Abb. 20)

Fahren Sie den Behang von den Endlagen weg.

- 1) Drücken Sie gleichzeitig die beiden Tasten **Öffnen** und **Schließen** des RTS-Funksenders, bis sich der Behang zu bewegen beginnt.  
Die grüne Leuchtdiode leuchtet konstant oder blinkt.
- 2) Halten Sie die **my**-Taste gedrückt, bis sich der Behang in Bewegung setzt und die Drehrichtung ändert.

### 3.4.5. Niedrige Batteriespannung (Anzeige)

- 1) Vor dem Starten des Antriebs sowie nach Abschluss seiner Betätigung gibt der Antrieb jeweils einen Piepton ab.

Laden Sie den Akkusatz gemäß den Anweisungen in obigem Abschnitt 2.2.2 (Laden des Akkusatzes) auf.

- 2) Wenn die Batteriespannung zu niedrig ist, gibt der Antrieb einen Piepton ab, während die rote Leuchtdiode in schneller Abfolge blinkt.

Laden Sie den Akkusatz gemäß den Anweisungen in obigem Abschnitt 2.2.2.

## 3.5. TIPPS UND EMPFEHLUNGEN FÜR DIE VERWENDUNG

### 3.5.1. Fragen zum Irismo-Wirefree

Fehler	Mögliche Ursachen	Lösungen
Der angetriebene Behang funktioniert nicht.	Die Batterie des Funksenders ist schwach.	Überprüfen Sie die Batteriespannung und tauschen Sie ggf. die Batterie aus.
	Der Akkusatz ist nicht ausreichend geladen.	Überprüfen Sie, ob die Ladung des Akkusatzes ausreicht und laden Sie ihn erforderlichenfalls.

Wenn das Produkt weiterhin nicht funktioniert, wenden Sie sich bitte an einen Fachmann für Gebäudeautomation.

### 3.5.2. Austausch eines verlorenen oder beschädigten Somfy-Funksenders

Für den Austausch von verlorenen oder defekten Funksendern wenden Sie sich bitte an einen Somfy-Fachmann für Gebäudeautomation.

## 4. TECHNISCHE DATEN

Nennspannung Akkusatz	26,5 V
Maximale Stromstärke Akkusatz	2 A
Funkfrequenz	433,42 MHz
Betriebstemperatur	0 °C bis + 60 °C
Schutzart	IP 30
Schutzklasse	II
Ladetemperatur Akkusatz	0 °C bis +40 °C



Somfy erklärt hiermit, dass der in dieser Anleitung beschriebene Antrieb bei bestimmungsgemäßem Einsatz die grundlegenden Anforderungen der Richtlinien 2006/42/EG und 2014/53/EG erfüllt.

Eine mit Ausstellungsdatum und -ort versehene CE-Konformitätserklärung mit einer Aufzählung aller anwendbaren Normen und technischen Spezifikationen und aller zur Identifizierung des Antriebs erforderlichen Details sowie der Angabe der Namen und Adressen der Personen, die berechtigt sind, die technischen Unterlagen zu erstellen und zu beglaubigen, kann unter der Internet-Adresse [www.somfy.com/ce](http://www.somfy.com/ce) eingesehen werden.

Deze handleiding geldt voor alle Irismo Wirefree-motoren, ongeacht hun koppel/toerental.

## INHOUD

1. Inleidende informatie	21	3. Gebruik en onderhoud	25
1.1 Toepassingsgebied	21	3.1. Toetsen Openen en Sluiten	25
1.2 Aansprakelijkheid	21	3.2. STOP-functie	25
2. Installatie	23	3.3. Favoriete positie (my)	25
2.1. Montage	23	3.4. Extra afstellingen	25
2.2. Aansluiting	23	3.5. Tips en adviezen voor het gebruik	26
2.3. In werking stellen	23	4. Technische gegevens	26
2.4. Tips en adviezen voor de installatie	24		

## 1. INLEIDENDE INFORMATIE

### 1.1 TOEPASSINGSGEBIED

De Irismo Wirefree-motor is bedoeld voor het aandrijven van alle types gordijnrails

### 1.2 AANSPRAKELIJKHEID

#### VERPLICHTE VEILIGHEIDSVOORSCHRIFTEN

- Voor Irismo Wirefree motoren bestemd voor horizontale rails voor stoffen gordijnen en alleen voor gebruik binnenshuis.
- Elk gebruik buiten het door Somfy bepaalde toepassingsgebied is niet conform. Hierdoor en door het negeren van de instructies in deze handleiding, vervallen iedere aansprakelijkheid en garantie van Somfy.
- In geval van twijfel tijdens de installatie van de motor of voor het verkrijgen van aanvullende informatie, kijkt u op de website [www.Somfy.com](http://www.Somfy.com) of neemt u contact op met uw Somfy leverancier.

#### BELANGRIJKE VEILIGHEIDSVOORSCHRIFTEN VOOR DE INSTALLATIE

**WAARSCHUWING:** Een verkeerde installatie kan ernstig letsel veroorzaken. Houd u strikt aan de installatievoorschriften, en aan de voorschriften die in de bijgevoegde folder voor de gebruiker staan. Te overhandigen aan de gebruiker.

De motor moet geïnstalleerd worden door een erkende installateur van automatiseringssystemen in woningen.

De installateur moet de gebruiker informeren over het onderhoud van de gemotoriseerde unit en de bijbehorende accessoires. Hij moet aangeven welke delen moeten worden onderhouden, vervangen of gecontroleerd. Het koppel, de werkingstijd en de snelheid van de Somfy motor moeten compatibel zijn met de specificaties van de gemotoriseerde unit: uw Somfy leverancier kan u informeren welke motor geschikt is voor welke toepassing.

- Gebruik alleen accessoires (gordijnrail, steunen, enz.) op de unit die door Somfy zijn goedgekeurd. Uw Somfy leverancier kan u de onderdeelnummers voor accessoires geven.
- Raadpleeg de Somfy documentatie om te weten welk(e) bedieningspunt(en) compatibel is/zijn met de geselecteerde motor.
- Monteer de bedieningspunten op een zichtbare plaats.
- Als de voedingsadapter gebruikt wordt, mag deze niet in de lucht hangen.
- Als de kabel of de stekker van de voeding is beschadigd, moet de motor teruggestuurd worden naar de serviceafdeling om ieder risico te voorkomen.

- Zet de kabels vast zodat zij niet in contact kunnen komen met bewegende delen.
- De gemotoriseerde gordijnrail wordt bediend door een bedieningspunt zonder blokkering, dat is geïnstalleerd in het zicht van het gordijn, maar buiten bereik van bewegende delen en op een hoogte van ten minste 1,50 m.
- De kreukelzone bevindt zich op een hoogte groter dan 2,50 m van de vloer of enige andere permanent bereikbare hoogte.

## BELANGRIJKE VEILIGHEIDSVOORSCHRIFTEN

**WAARSCHUWING:** het is in het belang van ieders veiligheid dat deze voorschriften strikt worden opgevolgd.

Bewaar deze voorschriften voor later gebruik.

- Somfy adviseert ten minste één bedieningspunt in de buurt van de gemotoriseerde unit of groep gemotoriseerde units te hebben.
- Laat kinderen niet met het bedieningssysteem spelen. Houd de afstandsbedieningen buiten het bereik van kinderen.
- Gebruik het noodstelsel uitsluitend als de stroom is uitgevallen.
- Houd de gemotoriseerde unit in de gaten als deze in beweging is en zorg dat niemand in de buurt ervan komt tot de gemotoriseerde unit geheel gestopt is.
- Laad de batterij niet op wanneer in de nabijheid onderhoudswerk (bijv. door glazenwassers) wordt uitgevoerd.
- Controleer het systeem regelmatig op eventuele onbalans of tekenen van slijtage.
- Gebruik de gemotoriseerde unit niet als deze gerepareerd of afgesteld moet worden.
- Dit apparaat is niet geschikt voor gebruik door kinderen of door personen met een lichamelijke of verstandelijke beperking of zonder ervaring met of kennis van het apparaat, tenzij zij onder toezicht staan, of instructie hebben gehad over het gebruik van het apparaat, van iemand die verantwoordelijk is voor hun veiligheid.
- Verwijder voor het installeren van de motorisatie alle overbodige kabels en schakel apparaten uit die niet nodig zijn voor een gemotoriseerde werking.
- Installeer de hendel van de handmatige ontkoppeling op een hoogte van minder dan 1,8 m.
- Laat kinderen niet met het apparaat spelen.

## BELANGRIJKE VEILIGHEIDSVOORSCHRIFTEN OVER HET ACCUPAKKET

**WAARSCHUWING!**  
Door een verkeerd gebruik van het accupakket kan dit te heet worden, waardoor brand of een ontploffing kan ontstaan met ernstig tot dodelijk letsel als gevolg.

- Houd u altijd aan de volgende aanwijzingen bij het opladen van het accupakket. Het opladen van de accu verloopt optimaal bij een temperatuur tussen 0 °C en 40 °C.
- Open het accupakket niet en verander er niets aan.
- Stel het accupakket niet bloot aan hoge temperaturen (max. 40 °C) of vuur.
- Sla niet op het accupakket en laat het niet vallen
- Houd de accu droog.
- Als het accupakket moet worden vervangen, gebruik dan uitsluitend door Somfy goedgekeurde componenten.
- Houd u aan de lokale wet- en regelgeving bij het afdanken van een gebruikt accupakket.



Veiligheidswaarschuwing!



Let op!



Informatie

**i** Voor de afbeelding, zie pagina 111.

## 2. INSTALLATIE



**Verplichte** voorschriften voor de erkende installateur van automatiseringssystemen in woningen die de installatie van de Iriso Wirefree motor uitvoert.

Laat de motorisatie niet vallen, sla er niet tegen, boor er niet in en dompel hem niet in een vloeistof.

Installeer voor elke motorisatie een apart bedieningspunt.

### 2.1. MONTAGE

#### 2.1.1. Installatie van de rail (fig. 1)

- 1) Markeer de positie van de steunen.
- 2) Boor op de juiste plaatsen gaten in het plafond of in de muur.
- 3) Bevestig de steunen.
- 4) Bevestig de rail op de steunen.

#### 2.1.2. Installatie van de motor (fig. 2)

- 1) Ontgrendel de motor.
- 2) Steek de as van de motor in het gat van de aandrijfpoelie.
- 3) Vergrendel de motor.

### 2.2. AANSLUITING

#### 2.2.1. Aansluiten van het accupakket op de motor (fig. 3)

- 1) Sluit het accupakket aan op de onderkant van de motor
- 2) Draai het accupakket tot u een klik hoort en het is vergrendeld. Als het accupakket niet leeg is, geeft de motor een "piep" en knippert de led gedurende een aantal seconden groen, daarna kan de motor gebruikt worden.

Als het accupakket bijna leeg is, geeft de motor een "piep" en knippert de led gedurende een aantal seconden rood. Laad het accupakket op, zie 2.2.2.

#### 2.2.2. Opladen van het accupakket (fig. 4)



**Gebruik alleen de oplader van Somfy met deze motor.  
De motor kan tijdens het opladen niet gebruikt worden.**

- 1) Sluit de oplader aan op de onderkant van het accupakket, of op de bovenkant van het accupakket (als het accupakket niet op de motor is aangesloten).
  - 2) Na het aansluiten van de oplader op het accupakket, brandt de led van de oplader rood. Dit is de oplaadmodus,
  - 3) Als de led groen wordt, is de laadcyclus voltooid.
- Maak de oplader los en bewaar hem voor later gebruik.

### 2.3. IN BEDRIJF STELLEN

#### 2.3.1. Controle nemen met de RTS afstandsbediening (fig. 5)

- 1) Sluit het batterijpakket aan op de motor, zie 2.2.1.
- 2) Druk tegelijkertijd op de toetsen **Openen** en **Sluiten** van de RTS afstandsbediening: het gemotoriseerde systeem beweegt op en neer en de RTS afstandsbediening wordt geprogrammeerd in de motor.

#### 2.3.2. Afstellen van de eindpunten

Bij het eerste commando Openen of Sluiten, voert het gemotoriseerde systeem een werking uit om de posities van de eindpunten op te slaan.

Als de eindpunten moeten worden bijgesteld, raadpleeg dan 2.4.2

### 2.3.3. Controle van de draairichting (fig. 6)

1) Druk op de toets **Open** van de RTS afstandsbediening:

a) Als het gemotoriseerde systeem open gaat (a), is de draairichting correct.

b) Als het gemotoriseerde systeem dicht gaat (b), is de draairichting niet correct: Ga verder met de volgende stap.

2) Druk op de toets **my** van de RTS afstandsbediening tot het gemotoriseerde systeem beweegt: De draairichting is gewijzigd.

3) Druk op de toets **Open** van de RTS afstandsbediening om de draairichting te controleren.

Als de draairichting moet worden veranderd, raadpleeg dan 3.4.4

### 2.3.4. Opstaan van het RTS bedieningspunt (fig. 7)

Druk op de PROG toets op de achterkant van de afstandsbediening tot het gemotoriseerde systeem beweegt. De afstandsbediening is permanent opgeslagen.

### 2.3.5. Bijstellen van de Touch motion gevoeligheid (fig. 8)

1) Druk tegelijk op de toetsen **Openen** en **Sluiten** van de RTS afstandsbediening tot het gemotoriseerde systeem beweegt.

De led is geel, de motor is in de instelmodus van de touch motion gevoeligheid

2) Druk tegelijk op de toetsen **Openen** en **Sluiten** tot het gemotoriseerde systeem beweegt om te schakelen van hoge gevoeligheid naar lage gevoeligheid, naar geen touch motion, en teug naar hoge gevoeligheid.

- gele led knippert snel voor hoge gevoeligheid

- gele led knippert langzaam voor lage gevoeligheid

- gele led continu aan voor geen touch motion

3) Druk op de toets **my** tot het gemotoriseerde systeem beweegt om de instelling te bevestigen.

### 2.3.6. Bijstellen van de snelheid (fig. 9)

1) Druk tegelijk op de toetsen **Openen** en **my** tot het gemotoriseerde systeem beweegt.

De groen en rode led knipperen afwisselend, de motor is in de instelmodus van de snelheid

2) Druk op de toets **Openen** om de snelheid te verhogen, of op de toets **Sluiten** om de snelheid te verlagen.

Er zijn 4 snelheden mogelijk: 12,5 cm/s (standaard snelheid) - 15 cm/s - 17,5 cm/s - 20 cm/s.

3) Druk op de toets **my** tot het gemotoriseerde systeem beweegt om de instelling te bevestigen.

## 2.4. TIPS EN ADVIEZEN VOOR DE INSTALLATIE

### 2.4.1. Vragen over de Irismo Wirefree?

Vaststellingen	Mogelijke oorzaken	Oplossingen
Het gemotoriseerde systeem werkt niet.	Het accupakket is leeg.	Controleer of het accupakket leeg is en laad het op.
	De batterij van de afstandsbediening is leeg.	Controleer of de batterij leeg is en vervang deze indien nodig.
	De afstandsbediening is niet compatibel.	Controleer de compatibiliteit en vervang de afstandsbediening indien nodig.
	De gebruikte afstandsbediening is niet in de motor geprogrammeerd.	Gebruik een geprogrammeerde afstandsbediening of programmeer deze afstandsbediening.



#### 2.4.2. Opnieuw afstellen van de eindpunten

##### Opnieuw afstellen van het eindpunt Openen (fig. 10)

- 1) Druk op de toets **Openen** om het gemotoriseerde systeem op het bij te stellen eindpunt te zetten. De led is rood.
- 2) Druk tegelijk op de toetsen **Openen** en **Sluiten** van de RTS afstandsbediening tot het gemotoriseerde systeem beweegt.
- 3) Druk op de toets **Openen** of **Sluiten** om het gemotoriseerde systeem naar de nieuwe gewenste stand te verplaatsen.
- 4) Druk op de toets **my** tot het gemotoriseerde systeem beweegt om het nieuwe eindpunt te bevestigen.

##### Opnieuw afstellen van het eindpunt Sluiten (fig. 11)

- 1) Druk op de toets **Sluiten** om het gemotoriseerde systeem op het bij te stellen eindpunt te zetten. De led knippert rood
- 2) Druk tegelijk op de toetsen **Openen** en **Sluiten** van de RTS afstandsbediening tot het gemotoriseerde systeem beweegt.
- 3) Druk op de toets **Openen** of **Sluiten** om het gemotoriseerde systeem naar de nieuwe gewenste stand te verplaatsen.
- 4) Druk op de toets **my** tot het gemotoriseerde systeem beweegt om het nieuwe eindpunt te bevestigen.

#### 2.4.3. Wissen van het bedieningspunt uit het geheugen van de motor (fig. 12)

Dit resetten wist alle lokale afstandsbedieningen, maar de ingestelde eindpunten en de favoriete positie blijven behouden.

Om alle geprogrammeerde afstandsbedieningen te wissen, drukt u op de LED-toets van de motor en houdt u deze ingedrukt totdat het gemotoriseerde systeem twee keer beweegt.

Alle afstandsbedieningen zijn gewist.

#### 2.4.4. Wissen van het geheugen van de motor (fig. 13)

Dit resetten wist alle afstandsbedieningen, alle sensoren, alle ingestelde eindpunten en reset de favoriete positie (my) van de motor.

Om de motor te resetten drukt u op de LED-toets tot het gemotoriseerde systeem 3 keer beweegt.

Alle afstellingen zijn gewist.

## 3. GEBRUIK EN ONDERHOUD

 Deze motorisatie heeft geen onderhoud nodig

### 3.1. TOETSEN OPENEN EN SLUITEN (fig. 14)

Als u op de toets **Openen** of **Sluiten** drukt, gaat het gemotoriseerde systeem geheel open of dicht.

### 3.2. STOP FUNCTIE (fig. 15)

Het gemotoriseerde systeem is in beweging.

Druk kort op **my**: het gemotoriseerde systeem stopt automatisch.

### 3.3. FAVORIETE POSITIE (my) (fig. 16)

Het gemotoriseerde systeem is gestopt.

Druk kort op **my**: het gemotoriseerde systeem komt in beweging en stopt in de favoriete positie (my).

Voor het wijzigen of wissen van de favoriete positie (my) raadpleegt u het hoofdstuk "Extra instellingen".

## 3.4. EXTRA AFSTELLINGEN

### 3.4.1. Wijzigen van de favoriete positie (my) (fig. 17)

1) Zet het gemotoriseerde systeem in de gewenste favoriete positie (my).

2) Druk ≈ 5 seconden op **my** tot het gemotoriseerde systeem beweegt: de gewenste favoriete positie (my) is nu opgeslagen.

### 3.4.2. Wissen van de favoriete positie (my) (fig. 18)

- 1) Druk op my : het gemotoriseerde systeem komt in beweging en stopt in de favoriete positie (my).
- 2) Druk opnieuw op my tot het gemotoriseerde systeem beweegt: De favoriete positie (my) is nu gewist.

### 3.4.3. Toevoegen/Wissen van Somfy bedieningspunten (fig. 19)

- 1) Neem een RTS afstandsbediening die in de motor geprogrammeerd is. Houd op de geprogrammeerde RTS afstandsbediening (A) de PROG toets of de prog toets van de ontvanger ingedrukt tot het gemotoriseerde systeem beweegt. De motor is nu in de programmeermodus.
- 2) Druk kort op de toe te voegen of te wissen RTS afstandsbediening (B) op de PROG toets, het gemotoriseerde systeem beweegt en de RTS afstandsbediening (B) is geprogrammeerd in of gewist uit de motor.

### 3.4.4. Wijzigen van de draairichting van de motor (fig. 20)

Zet het gemotoriseerde systeem in een andere positie dan de eindpunten.

- 1) Druk tegelijk op de toetsen **Openen** en **Sluiten** van de RTS afstandsbediening tot het gemotoriseerde systeem beweegt.  
de led is groen of knippert groen
- 2) Druk op de toets **my** tot het gemotoriseerde systeem beweegt om de draairichting om te keren.

### 3.4.5. Laag accuniveau (verklikker)

- 1) De motor "piept" (een "piep" voordat de motor begint te draaien en een andere "piep" na de werking van de gordijnmotor).  
Laad de accu op volgens de aanwijzingen in 2.2.2 op de vorige pagina (of zie opladen van het accupakket).
- 2) De motor geeft een "piep" en de rode led knippert snel als er geen accu is.  
Laad de accu op volgens de aanwijzingen in 2.2.2

## 3.5. TIPS EN ADVIEZEN VOOR HET GEBRUIK

### 3.5.1. Vragen over de Irismo Wirefree?

Vaststellingen	Mogelijke oorzaken	Oplossingen
Het gemotoriseerde systeem werkt niet.	De batterij van de afstandsbediening is leeg.	Controleer of de batterij leeg is en vervang deze indien nodig.
	Het accupakket is leeg.	Controleer of het accupakket leeg is en laad het op.

Als het gemotoriseerde systeem nog steeds niet werkt, neem dan contact op met een erkende installateur van automatiseringssystemen in woningen.

### 3.5.2. Vervangen van een verloren of defecte Somfy afstandsbediening

Voor het vervangen van een verloren of defecte Somfy afstandsbediening, moet u contact opnemen met een erkende installateur van automatiseringssystemen in woningen.

## 4. TECHNISCHE GEGEVENS

Nominale spanning accupakket	26,5 V
Max. stroom accupakket	2 A
Radiofrequentie	433,42 MHz
Werkings temperatuur	0 °C tot +60 °C
Beschermingsklasse	IP 30
Veiligheidsniveau	Categorie II
Accu oplaadtemperatuur	0 °C tot +40 °C



Hierbij verklaart Somfy dat de motorisatie die behandeld wordt in en gebruikt wordt zoals is aangegeven in deze handleiding in overeenstemming is met de essentiële eisen van de Richtlijnen 2006/42/EG en 2014/53/EU.

Een conformiteitsverklaring met daarin de gebruikte normen en de specificaties en met alle details voor het identificeren van de motorisatie, de naam en het adres van de bevoegde perso(o)n(e)n voor het opstellen van het technische dossier en bevoegd voor het opstellen van de verklaring met daarin de plaats en de datum van afgifte, is beschikbaar op de website [www.somfy.com/ce](http://www.somfy.com/ce).

Queste istruzioni si riferiscono a tutti i motori Irismo Wirefree, per qualsiasi coppia/velocità.

## INDICE

1. Informazioni preliminari	27	3. Uso e manutenzione	31
1.1 Settore d'applicazione	27	3.1. Pulsanti di Apertura e Chiusura	31
1.2 responsabilità	27	3.2. Funzione STOP	31
2. Installazione	29	3.3. Posizione preferita (my)	31
2.1. Montaggio	29	3.4. Regolazioni supplementari	31
2.2. Cablaggio	29	3.5. Consigli e raccomandazioni per l'utilizzo	32
2.3. Messa in servizio	29	4. Dati tecnici	32
2.4. Consigli e raccomandazioni per l'installazione	30		

## 1. INFORMAZIONI PRELIMINARI

### 1.1 SETTORI D'APPLICAZIONE

Il motore Irismo Wirefree è progettato per azionare tutti i tipi di binari per tende

### 1.2 RESPONSABILITÀ

#### ISTRUZIONI DI SICUREZZA OBBLIGATORIE

- Per motori Irismo Wirefree destinati a binari per tende in tessuto installati orizzontalmente e esclusivamente per uso interno.

- Ogni utilizzo diverso dall'ambito di applicazione definito da Somfy non è conforme e comporta, così come il mancato rispetto delle istruzioni riportate nel presente manuale, l'annullamento della responsabilità e della garanzia Somfy.

- In caso di dubbi durante l'installazione del motore o per avere ulteriori informazioni, visitate il sito [www.Somfy.com](http://www.Somfy.com), oppure contattate il vostro referente Somfy.

#### IMPORTANTI ISTRUZIONI DI SICUREZZA PER L'INSTALLAZIONE

**ATTENZIONE:** potrebbe causare gravi lesioni. Seguire attentamente tutte le istruzioni di installazione e quelle della guida all'utente. Da consegnare all'utente.

Il motore deve essere installato da un installatore qualificato specializzato in sistemi motorizzati e automazione domestica.

L'installatore deve informare l'utilizzatore in merito alle necessità di manutenzione dell'unità motorizzata e degli accessori associati. Egli deve precisare gli elementi che richiedono una manutenzione, una sostituzione o una verifica. La coppia, la durata di funzionamento e la velocità del motore Somfy devono essere compatibili con le specifiche dell'unità motorizzata: il referente Somfy sarà a disposizione per la scelta dei motori in base alla loro applicazione.

- Utilizzare esclusivamente accessori (binari per tende, supporti, ecc.) elencati da Somfy come idonei per il montaggio sull'unità. I codici di riferimento degli accessori sono disponibili presso il referente Somfy.

- Si prega di consultare la documentazione Somfy per verificare il o i punti di comando compatibili con il motore selezionato.

- Montare i dispositivi di controllo in posizioni visibili.

- L'adattatore di alimentazione non dovrebbe essere lasciato sospeso in aria durante l'utilizzo.

- Nel caso in cui il cavo o il connettore di alimentazione siano danneggiati, inviare il motore presso SOMFY per evitare ogni rischio.

- Fissare i cavi per evitare eventuali contatti con parti in movimento.
- Il binario per tende motorizzato è comandato da un punto di comando senza blocco, installato in vista della chiusura, ma lontano da parti in movimento e a un'altezza minima di 1,50 m.
- La zona di schiacciamento è posta a un'altezza superiore a 2,50 m dal suolo o di qualunque livello di accesso permanente.

## IMPORTANTI ISTRUZIONI DI SICUREZZA

**ATTENZIONE:** È importante rispettare le presenti istruzioni nella loro totalità per garantire la sicurezza di tutte le persone.

Conservare le presenti istruzioni per futuro riferimento.

- Somfy raccomanda la presenza di almeno un punto di comando vicino all'unità motorizzata o al gruppo di unità motorizzate.
- Non permettere l'accesso ai dispositivi di comando fissi da parte di bambini. Tenere i telecomandi fuori dalla portata dei bambini.
- Non usare il dispositivo di emergenza salvo in caso di interruzione dell'alimentazione di rete.
- Controllare visivamente l'unità motorizzata mentre è in movimento e assicurarsi che le persone si tengano a distanza fino a quando l'unità motorizzata non sia completamente in arresto.
- Non caricare la batteria durante lo svolgimento di operazioni di manutenzione nelle vicinanze (ad es. pulizia della finestra).
- Controllare costantemente l'impianto per individuare eventuali malfunzionamenti o segni di usura.
- Non utilizzare l'unità motorizzata se necessita di riparazione o regolazione.
- Questo apparecchio non è destinato ad essere utilizzato da persone (inclusi i bambini) con ridotte capacità mentali, sensoriali e fisiche, o mancanza di esperienza e conoscenza, se non altrimenti sottoposte ad adeguato controllo o istruite all'uso dell'apparecchio da parte di personale responsabile della loro sicurezza.
- Prima dell'installazione del motore, rimuovere ogni cavo superfluo e disattivare ogni attrezzatura non necessaria per il funzionamento elettrico.
- Installare il componente di azionamento di uno sblocco manuale a un'altezza inferiore a 1,8 m.
- Assicurarsi che bambini non giochino con l'apparecchio.

## ISTRUZIONI DI SICUREZZA IMPORTANTI SUL PACCO BATTERIA

### ATTENZIONE!

Un uso scorretto del pacco batteria potrebbe causare surriscaldamento, incendio, esplosione, ferite di grave entità o morte.

- Assicurarsi di seguire le istruzioni quando si carica il pacco batteria. Il caricamento della batteria risulta ottimale a temperatura tra i 0 °C e i 40 °C.
- Non smontare né modificare il pacco batteria.
- Il Pacco Batteria non dovrebbe essere esposto ad alte temperature (<40 °C) o al fuoco.
- Evitare qualsiasi urto o colpo al pacco batteria (ad esempio cadute da altezze considerevoli)
- La batteria non dovrebbe essere esposta a nessun liquido.
- Nel caso di sostituzione del pacco batteria, utilizzare sempre i pezzi di ricambio autorizzati Somfy.
- Si prega di conformarsi a leggi e normative locali quando si smaltisce il pacco batteria.



Consigli di Sicurezza!



Attenzione!



Informazione

 Per l'illustrazione, vedere pagina 111.

## 2. INSTALLAZIONE



Istruzioni che il professionista della motorizzazione e dell'automazione domestica **deve** seguire durante l'installazione del motore Irismo Wirefree.

Non far cadere, non urtare, non forare, non immergere la motorizzazione.

Installare un punto di comando individuale per ogni motorizzazione.

### 2.1. MONTAGGIO

#### 2.1.1. Installazione del binario (Fig. 1)

- 1) Marcare la posizione dei supporti.
- 2) Perforare il soffitto o la parete nelle posizioni corrette.
- 3) Fissare i supporti.
- 4) Fissare il binario sui supporti.

#### 2.1.2. Installazione del motore (Fig. 2)

- 1) Sbloccare il motore.
- 2) Inserire l'albero motore nel foro della puleggia motrice.
- 3) Bloccare il motore.

### 2.2. CABLAGGIO

#### 2.2.1. Collegamento del pacco batteria al motore (Fig 3)

- 1) Collegare il pacco batteria sul retro del motore
- 2) Girare il pacco batteria fino a chiusura preceduta da un click. Se il pacco batteria non è scarico, il motore emetterà un bip e il LED di colore verde lampeggerà per qualche secondo, segnalando così il corretto funzionamento del motore.

Se il pacco batteria è scarico, il motore emetterà un bip, e il LED rosso lampeggerà per qualche secondo; ricaricarlo seguendo le istruzioni in 2.2.2

#### 2.2.2. Caricare il pacco batteria (Fig 4)



**Utilizzare esclusivamente il caricabatteria Somfy per questo motore. Non è possibile utilizzare il motore quando è in carica.**

- 1) Collegare il caricabatteria sul retro del pacco batteria o sulla parte superiore del pacco batteria (se il pacco batteria non è collegato al motore).
  - 2) Dopo aver collegato il caricabatteria al pacco batteria, il LED del caricabatteria diventerà rosso. Questa è la modalità di carica,
  - 3) Quando il LED diventa verde, il ciclo di carica è completo.
- Scollare il caricabatteria e conservarlo per altri eventuali utilizzi.

### 2.3. MESSA IN SERVIZIO

#### 2.3.1. Preimpostazione del trasmettitore RTS (Fig. 5)

- 1) Collegare il pacco batteria al motore, vedere 2.2.1.
- 2) Premere simultaneamente i pulsanti di **Apertura** e **Chiusura** sul trasmettitore RTS: Il prodotto motorizzato si muove verso l'alto e verso il basso e il trasmettitore RTS è preinstallato nel motore.

#### 2.3.2. Regolazione dei finecorsa

Al primo comando di Apertura o Chiusura, il prodotto motorizzato esegue una prima corsa per registrare la posizione di arresto finale.

Nel caso di regolazione dei fine corsa, vedere 2.4.2

### 2.3.3. Controllo del senso di rotazione(Fig. 6)

- 1) Premere il pulsante di **Apertura** sul trasmettitore RTS:
  - a) Se il prodotto motorizzato si apre (a), il senso di rotazione è corretto.
  - b) Se il prodotto motorizzato si chiude (b), il senso di rotazione non è corretto: Passare alla fase seguente.
- 2) Premere il pulsante **my** sul trasmettitore RTS fino a quando il prodotto motorizzato non si muova: Il senso di rotazione è stato modificato.
- 3) Premere il pulsante di **Apertura** sul trasmettitore RTS per controllare il senso di rotazione.

Nel caso di cambiamento del senso di rotazione, vedere 3.4.4

### 2.3.4. Registrazione del trasmettitore RTS(Fig. 7)

Premere il pulsante PROG sul retro del trasmettitore finché il prodotto motorizzato non si muova. L'indirizzo del trasmettitore è registrato in modo permanente.

### 2.3.5. Regolazione della sensibilità Touch motion (Fig. 8)

- 1) Premere simultaneamente i pulsanti **Apertura** e **Chiusura** del trasmettitore RTS finché il prodotto motorizzato non si muova.

Se il LED è giallo, il motore è in modalità sensibilità touch motion

- 2) Premere simultaneamente i pulsanti **Apertura** e **Chiusura** finché il prodotto motorizzato non si muova per passare da sensibilità alta, a sensibilità bassa, a nessuna sensibilità touch motion, e di nuovo a sensibilità alta.
  - il LED giallo e lampeggiante velocemente indica alta sensibilità
  - il LED giallo e lampeggia lentamente indica bassa sensibilità
  - il LED giallo fisso non indica alcun touch motion
- 3) Premere il pulsante **my** finché il prodotto motorizzato non si muova per confermare la regolazione.

### 2.3.6. Regolazione della velocità(Fig. 9)

- 1) Premere simultaneamente i pulsanti **Apertura** e **my** finché il prodotto motorizzato non si muova. Quando il LED lampeggia a turno di rosso e verde, il motore è in modalità regolazione della velocità
- 2) Premere il pulsante di **Apertura** per aumentare la velocità, o il pulsante di **Chiusura** per diminuire la velocità.

Esistono 4 opzioni di velocità: 12,5 cm/s (velocità predefinita) - 15 cm/s- 17,5 cm/s- 20 cm/s.

- 3) Premere il pulsante **my** finché il prodotto motorizzato non si muova per confermare la regolazione.

## 2.4. CONSIGLI E RACCOMANDAZIONI PER L'INSTALLAZIONE

### 2.4.1. Domande sul motore IriSmo Wirefree

Constatazioni	Possibili cause	Soluzioni
Il prodotto motorizzato non funziona.	Il pacco batteria è scarico.	Verificare se il pacco batteria è scarico e ricaricarlo.
	La batteria del trasmettitore è scarica.	Controllare se la batteria è scarica e sostituirla, se necessario.
	Il trasmettitore non è compatibile.	Controllare la compatibilità e sostituire il trasmettitore se necessario.
	Il trasmettitore utilizzato non è stato impostato nel motore.	Utilizzare un trasmettitore impostato o impostare questo trasmettitore .

### 2.4.2. Nuova regolazione dei finecorsa

#### Nuova regolazione del fine corsa di Apertura (Fig. 10)

- 1) Premere il pulsante di **Apertura** per portare il prodotto motorizzato al fine corsa da regolare nuovamente. Il LED è rosso.
- 2) Premere simultaneamente i pulsanti **Apertura** e **Chiusura** del trasmettitore RTS finché il prodotto motorizzato non si muova.
- 3) Premere il pulsante di **Apertura** o **Chiusura** per portare il prodotto motorizzato nella nuova posizione desiderata.
- 4) Per confermare il nuovo fine corsa, premere il pulsante **my** finché il prodotto motorizzato non si muova.

#### Nuova regolazione del fine corsa di Chiusura (Fig. 11)

- 1) Premere il pulsante di **Chiusura** per portare il prodotto motorizzato al fine corsa da regolare nuovamente. Il LED rosso lampeggia
- 2) Premere simultaneamente i pulsanti **Apertura** e **Chiusura** del trasmettitore RTS finché il prodotto motorizzato non si muova.
- 3) Premere il pulsante di **Apertura** o **Chiusura** per portare il prodotto motorizzato nella nuova posizione desiderata.
- 4) Per confermare il nuovo fine corsa, premere il pulsante **my** finché il prodotto motorizzato non si muova.

### 2.4.3. Eliminare il punto di controllo dalla memoria del motore (Fig. 12)

Questo resettaggio cancella tutti i trasmettitori di comando locali, tuttavia le regolazioni del fine corsa e della posizione preferita sono mantenute.

Per eliminare tutti i trasmettitori registrati, tener premuto il pulsante del LED del motore finché il prodotto motorizzato non effettui due movimenti.

Tutti i trasmettitori sono cancellati.

### 2.4.4. Cancellazione della memoria del motore (Fig. 13)

Questo azzeramento elimina tutti i trasmettitori, tutti i sensori, tutte le regolazioni di finecorsa e ripristina la posizione preferita (**my**) del motore.

Per resettare il motore, tener premuto il PULSANTE del LED finché il prodotto motorizzato non effettui 3 movimenti.

Tutte le impostazioni vengono cancellate.

## 3. USO E MANUTENZIONE

 Questa motorizzazione non necessita di alcuna manutenzione

### 3.1. PULSANTI DI APERTURA E CHIUSURA (Fig. 14)

La pressione del pulsante di **Apertura** o **Chiusura** apre o chiude completamente il prodotto motorizzato.

### 3.2. FUNZIONE DI STOP (Fig. 15)

Il prodotto motorizzato si sta muovendo.

Premere brevemente **my** : il prodotto motorizzato si arresta automaticamente.

### 3.3. POSIZIONE PREFERITA (**my**) (Fig. 16)

Il prodotto motorizzato è in arresto.

Premere brevemente **my** : il prodotto motorizzato inizia a muoversi e si ferma nella posizione preferita (**my**).

Per modificare o cancellare la posizione preferita (**my**), vedere il capitolo "Regolazioni supplementari"

## 3.4. REGOLAZIONI SUPPLEMENTARI

### 3.4.1. Modifica della posizione preferita (**my**) (Fig. 17)

1) Posizionare il prodotto motorizzato nella posizione preferita desiderata (**my**).

2) Premere **my** per ≈ 5 secondi finché il prodotto motorizzato non si muova: la posizione preferita (**my**) desiderata è registrata.

### 3.4.2. Cancellazione della posizione preferita (my) (Fig. 18)

- 1) Premere my : il prodotto motorizzato inizia a muoversi e si ferma nella posizione preferita (my).
- 2) Premere nuovamente my fino al movimento del prodotto motorizzato: la posizione preferita (my) è eliminata.

### 3.4.3. Aggiunta/Cancellazione di punti di comando Somfy (Fig. 19)

- 1) Trovare un punto di comando RTS impostato nel motore.  
Tener premuto il pulsante PROG del trasmettitore RTS (A) impostato o il pulsante prog del ricevitore fino a quando il prodotto motorizzato non si muova, il motore è in modalità programmazione.
- 2) Premere rapidamente il pulsante PROG del trasmettitore RTS (B) per aggiungere o cancellare, i movimenti del prodotto motorizzato e il trasmettitore RTS (B) viene programmato o cancellato dal motore.

### 3.4.4. Modifica del senso di rotazione del motore (Fig. 20)

Spostare il prodotto motorizzato lontano dai fine corsa.

- 1) Premere simultaneamente i pulsanti **Apertura** e **Chiusura** del trasmettitore RTS finché il prodotto motorizzato non si muova.  
il LED è verde, in modalità fissa o lampeggiante
- 2) Premere il pulsante **my** finché il prodotto motorizzato non si muova per invertire il senso di rotazione.

### 3.4.5. Batteria quasi scarica (Spia)

- 1) Il motore emette un bip facilmente percepibile ( un «bip» prima dell'avvio del motore e un «bip» dopo l'operazione del motore della tenda).

Caricare la batteria seguendo le istruzioni a 2.2.2 alla pagina precedente (o consultare Caricare il Pacco Batteria).

- 2) il motore emette un «bip» e il LED rosso lampeggia velocemente quando la batteria è scarica.  
Caricare la batteria seguendo le istruzioni a 2.2.2

## 3.5. CONSIGLI E RACCOMANDAZIONI PER L'UTILIZZO

### 3.5.1. Domande sul motore IriSmo Wirefree?

Constatazioni	Possibili cause	Soluzioni
Il prodotto motorizzato non funziona.	La batteria del trasmettitore è scarica.	Controllare se la batteria è scarica e sostituirla, se necessario.
	Il pacco batteria è scarico.	Verificare se il pacco batteria è scarico e ricaricarlo.

Se il prodotto motorizzato continua a non funzionare, contattare un professionista della motorizzazione e dell'automazione d'interni.

### 3.5.2. Sostituzione di un trasmettitore Somfy perso o guasto

Per la sostituzione di un trasmettitore perso o guasto, contattare un professionista della motorizzazione e dell'automazione domestica Somfy.

## 4. DATI TECNICI

Voltaggio nominale del pacco batteria	26,5V
Corrente massima del pacco batteria	2A
Frequenza radio	433,42 MHz
Temperatura di funzionamento	Da 0 °C a + 60 °C
Grado di protezione	IP 30
Classe d'isolamento	Classe II
Temperatura di carica della batteria	da 0°C a + 40°C



Con la presente, Somfy dichiara che la motorizzazione coperta da queste istruzioni ed utilizzata come indicato nelle presenti istruzioni, è conforme ai requisiti essenziali delle Direttive 2006/42/CE e 2014/53/UE.

Una dichiarazione di conformità indicante le normative e le specifiche utilizzate in cui vengono precisati tutti i dettagli per l'identificazione della motorizzazione, il nome e l'indirizzo della (delle) persona(e) autorizzata(e) a rappresentare la documentazione tecnica ed abilitata a stabilire la dichiarazione, luogo e data d'emissione inclusi, è disponibile all'indirizzo Internet [www.somfy.com/ce](http://www.somfy.com/ce).



La presente guía afecta a todos los motores Irismo Wirefree con cualquier par motor/velocidad.

## ÍNDICE

1. Información previa	33	3. Uso y mantenimiento	37
1.1 Ámbito de aplicación	33	3.1. Botones Abrir y Cerrar	37
1.2 Responsabilidad	33	3.2. Función STOP	37
2. Instalación	35	3.3. Posición favorita (my)	37
2.1. Montaje	35	3.4. Ajustes adicionales	37
2.2. Cableado	35	3.5. Trucos y consejos de uso	38
2.3. Puesta en marcha	35	4. Datos técnicos	38
2.4. Trucos y consejos de instalación	36		

## 1. INFORMACIÓN PREVIA

### 1.1 ÁMBITO DE APLICACIÓN

El motor Irismo Wirefree se ha diseñado para motorizar todo tipo de guías de cortina.

### 1.2 RESPONSABILIDAD

#### INSTRUCCIONES OBLIGATORIAS DE SEGURIDAD

- Relativas al uso de motores Irismo Wirefree actuadores para guías de cortina de tela instaladas horizontalmente y previstas únicamente para interiores.
- Cualquier uso no contemplado en el ámbito de aplicación definido por Somfy se considerará un uso inadecuado. Somfy no se hace responsable de dichos usos ni del incumplimiento de estas normas, lo que comportará, asimismo, la anulación de la garantía.
- Si tiene dudas acerca de la instalación del motor o desea obtener información adicional, visite el sitio web [www.Somfy.com](http://www.Somfy.com) o póngase en contacto con su representante de Somfy.

#### INSTRUCCIONES DE SEGURIDAD IMPORTANTES PARA LA INSTALACIÓN

**ADVERTENCIA:** Una instalación inadecuada puede causar lesiones graves. Siga todas las instrucciones de instalación, así como las indicadas en el folleto para el usuario adjunto. Instrucciones para el usuario.

La instalación del motor deberá correr a cargo de un instalador con la cualificación necesaria para la instalación de sistemas automatizados y domóticos en viviendas.

El instalador deberá informar al usuario sobre la necesidad de realizar tareas de mantenimiento en la unidad motorizada y sus accesorios. Debe indicar qué elementos requieren mantenimiento, sustitución o comprobación. El par motor, el tiempo de funcionamiento y la velocidad de la motorización Somfy deben ser compatibles con las características del producto automatizado: su representante de Somfy pondrá a su disposición un método de selección de motores para cada aplicación.

- Equipe la unidad exclusivamente con los accesorios (guía de cortina, soportes, etc.) indicados por Somfy. Su representante de Somfy le facilitará las referencias de los accesorios.
- Consulte la documentación técnica publicada por Somfy para determinar los puntos de mando compatibles con el actuador seleccionado.
- Instale los dispositivos de mando en lugares visibles.
- El adaptador de alimentación no debe quedar colgando durante el uso.
- Si el cable o el conector de alimentación están dañados, devuelva el actuador al departamento de asistencia técnica para evitar cualquier riesgo.

- Asegure los cables para evitar posibles contactos con las partes móviles.
- La guía de cortina motorizada es controlada por un punto de mando sin bloqueo instalado cerca del cierre, alejado de las partes móviles y a una altura de al menos 1,50 m.
- La zona crítica se encuentra a más de 2,50 m desde el suelo o de cualquier nivel de acceso permanente.

## INSTRUCCIONES DE SEGURIDAD IMPORTANTES

ADVERTENCIA: Respete íntegramente estas instrucciones de seguridad a fin de evitar daños personales.

Conserve estas instrucciones para poder consultarlas en el futuro.

- Somfy recomienda instalar al menos un punto de mando cerca de la unidad motorizada o del grupo de unidades motorizadas.
- No deje que los niños jueguen con los dispositivos de mando fijos. Mantenga los telemandos fuera del alcance de los niños.
- No utilice la instalación de emergencia salvo que se produzca un corte en el suministro eléctrico.
- Vigile la unidad motorizada mientras esté en movimiento y asegúrese de que no se acerque nadie hasta que la unidad se haya cerrado por completo.
- No cargue la batería si se están realizando tareas de mantenimiento (p. ej., limpieza de ventanas) en zonas próximas al equipo.
- Revise el sistema periódicamente para detectar cualquier desajuste o síntoma de desgaste.
- No utilice la unidad motorizada si debe ser reparada o ajustada.
- Este dispositivo no está diseñado para su utilización por parte de personas (niños incluidos) cuyas capacidades físicas, sensoriales o mentales se encuentren limitadas o cuya experiencia o conocimientos no sean suficientes, a menos que una persona responsable de su seguridad les supervise o facilite las instrucciones relativas a la utilización del mismo.
- Antes de instalar el motor, retire todos los cables innecesarios y desactive todo equipo que no sea necesario para el funcionamiento con motor.
- Instale el elemento de accionamiento que pueda activarse manualmente a menos de 1,8 m de altura.
- Deberá vigilarse a los niños para que no jueguen con el dispositivo.

## INSTRUCCIONES DE SEGURIDAD IMPORTANTES SOBRE EL TUBO DE LAS BATERÍAS

¡ATENCIÓN!

Un uso inadecuado del tubo de las baterías puede ocasionar sobrecalentamiento, un incendio o una explosión y, como consecuencia de ello, lesiones graves o incluso mortales.

- Asegúrese de seguir las instrucciones de carga del tubo de las baterías. La carga de las baterías será la óptima cuando estén expuestas a una temperatura comprendida entre 0 °C y 40 °C.
- No desmonte ni modifique el tubo de las baterías.
- El tubo de las baterías no debe exponerse a altas temperaturas (<40 °C) ni al fuego.
- Proteja el tubo de las baterías de cualquier golpe o impacto (por ejemplo, una caída desde un lugar elevado).
- Las baterías no deberán exponerse a ningún líquido.
- En caso de que sea necesario sustituir el tubo de las baterías, utilice siempre repuestos originales de Somfy.
- Cumpla las leyes y normativas locales para el desecho del tubo de las baterías.



¡Advertencia de seguridad!



Atención



Información

 Véase la ilustración de la página 111.

## 2. INSTALACIÓN



El profesional de la motorización y automatización de la vivienda encargado de la instalación del motor Irismo Wirefree debe seguir **obligatoriamente** las instrucciones descritas a continuación.

No golpee, perforo, sumerja ni deje caer nunca el motor.

Instale un punto de mando individual para cada motor.

### 2.1. MONTAJE

#### 2.1.1. Instalación del riel (fig. 1)

- 1) Marque la posición de los soportes.
- 2) Practique los agujeros necesarios en el techo o la pared.
- 3) Fije los soportes.
- 4) Fije el riel en los soportes.

#### 2.1.2. Instalación del motor (fig. 2)

- 1) Desbloquee el motor
- 2) Inserte el eje del motor en el agujero de la polea conductora.
- 3) Bloquee el motor.

### 2.2. CABLEADO

#### 2.2.1. Conexión del tubo de las baterías al motor (fig. 3)

- 1) Conecte el tubo de las baterías en la parte inferior del motor.
- 2) Gire el tubo de las baterías hasta que se escuche un «clic», que indica que está encajado. Si la carga del tubo de las baterías no es baja, el motor emitirá un «bip» y el LED parpadeará en verde durante varios segundos, lo que indica que el motor está listo para funcionar.

Si la carga del tubo de las baterías es baja, el motor emitirá un «bip» y el LED parpadeará en rojo durante varios segundos; cargue el tubo de las baterías (consulte el apartado 2.2.2).

#### 2.2.2. Carga del tubo de las baterías (fig. 4)



Utilice con este motor únicamente el cargador de Somfy.  
El motor no puede utilizarse mientras se está cargando.

- 1) Conecte el cargador a la parte inferior del tubo de las baterías o a la parte superior de este (si el tubo de las baterías no está conectado al motor).
- 2) Después de conectar el cargador al tubo de las baterías, el LED del cargador se pondrá de color rojo. Este es el modo de carga.
- 3) Cuando el LED se ponga de color verde, el ciclo de carga se habrá completado. Desconecte el cargador y consérvelo para utilizarlo posteriormente.

### 2.3. PUESTA EN MARCHA

#### 2.3.1. Programación previa del telemando RTS (fig. 5)

- 1) Conecte el tubo de las baterías al motor (consulte el apartado 2.2.1).
- 2) Pulse simultáneamente los botones **Abrir** y **Cerrar** del telemando RTS: el producto automatizado efectuará un movimiento de subida y bajada y el telemando RTS quedará preprogramado en el motor.

#### 2.3.2. Ajuste de los finales de carrera

Con la primera orden Abrir o Cerrar, el producto automatizado realiza una primera marcha para registrar la posición del tope.

Si necesita ajustar los finales de carrera, consulte el apartado 2.4.2.

### 2.3.3. Comprobación del sentido de rotación (fig. 6)

1) Pulse el botón **Abrir** del telemando RTS:

- a) Si el producto automatizado se abre (a), el sentido de rotación es correcto.
- b) Si el producto automatizado se cierra (b), el sentido de rotación es incorrecto: pase a la etapa siguiente.

2) Pulse el botón **my** del telemando RTS hasta que el producto automatizado se mueva: el sentido de rotación queda modificado.

3) Pulse el botón **Abrir** del telemando RTS para comprobar el sentido de rotación.

Si es necesario cambiar el sentido de rotación, consulte el apartado 3.4.4.

### 2.3.4. Registro del punto de mando RTS (fig. 7)

Pulse el botón PROG de la parte trasera del telemando hasta que el producto automatizado se mueva. La dirección del telemando se graba de forma permanente.

### 2.3.5. Ajuste de la sensibilidad «Touch Motion» (fig. 8)

1) Pulse simultáneamente los botones **Abrir** y **Cerrar** del telemando RTS hasta que el producto automatizado se mueva.

El LED está de color amarillo y el motor entra en el modo de ajuste de la sensibilidad «Touch Motion».

2) Pulse simultáneamente los botones **Abrir** y **Cerrar** hasta que el producto automatizado se mueva para cambiar de alta sensibilidad a baja sensibilidad, a sin «Touch Motion» y de nuevo a alta sensibilidad.

- parpadeo rápido del LED en amarillo para sensibilidad alta
- parpadeo lento del LED en amarillo para sensibilidad baja
- LED encendido en amarillo para indicar sin «Touch Motion»

3) Pulse el botón **my** hasta que el producto automatizado se mueva para confirmar el ajuste.

### 2.3.6. Ajuste de la velocidad (fig. 9)

1) Pulse simultáneamente los botones **Abrir** y **my** hasta que el producto automatizado se mueva.

Los LED verde y rojo parpadean de forma alternativa y el motor entra en el modo de ajuste de la velocidad.

2) Pulse el botón **Abrir** para aumentar la velocidad o el botón **Cerrar** para reducirla.

Existen 4 opciones de velocidad: 12,5 cm/s (velocidad por defecto); 15 cm/s; 17,5 cm/s; 20 cm/s.

3) Pulse el botón **my** hasta que el producto automatizado se mueva para confirmar el ajuste.

## 2.4. TRUCOS Y CONSEJOS DE INSTALACIÓN

### 2.4.1. Preguntas acerca del Irismo Wirefree

Problemas	Posibles causas	Soluciones
El producto automatizado no funciona.	El nivel del tubo de las baterías es bajo.	Compruebe si el nivel del tubo de las baterías es bajo y cárguelo.
	El nivel de batería del telemando es bajo.	Compruebe la pila y cámbiela si está agotada.
	El telemando no es compatible.	Compruebe la compatibilidad y sustituya el telemando si es necesario.
	El telemando utilizado no se ha programado en el motor.	Utilice un telemando programado o programe este telemando.

### 2.4.2. Reajuste de los finales de carrera

#### Reajuste del final de carrera de apertura (fig. 10)

- 1) Pulse el botón **Abrir** para que el producto automatizado llegue hasta el final de carrera con el fin de reajustarlo. El LED está de color rojo.
- 2) Pulse simultáneamente los botones **Abrir** y **Cerrar** del telemando RTS hasta que el producto automatizado se mueva.
- 3) Pulse el botón **Abrir** o **Cerrar** para que el producto automatizado se desplace hasta la nueva posición deseada.
- 4) Para confirmar el nuevo final de carrera, pulse el botón **my** hasta que el producto automatizado se mueva.

#### Reajuste del final de carrera de cierre (fig. 11)

- 1) Pulse el botón **Cerrar** para que el producto automatizado llegue hasta el final de carrera con el fin de reajustarlo; el LED parpadea en rojo.
- 2) Pulse simultáneamente los botones **Abrir** y **Cerrar** del telemando RTS hasta que el producto automatizado se mueva.
- 3) Pulse el botón **Abrir** o **Cerrar** para que el producto automatizado se desplace hasta la nueva posición deseada.
- 4) Para confirmar el nuevo final de carrera, pulse el botón **my** hasta que el producto automatizado se mueva.

### 2.4.3. Borrado del punto de mando de la memoria del motor (fig. 12)

Esta puesta a cero elimina todos los telemandos locales; no obstante, los ajustes de final de carrera y la posición favorita se conservarán.

Para borrar todos los telemandos programados, mantenga pulsado el botón del LED del motor hasta que el producto automatizado se mueva dos veces.

Se borrarán todos los telemandos.

### 2.4.4. Borrado de la memoria del motor (fig. 13)

Esta puesta a cero elimina todos los telemandos, todos los sensores y todos los ajustes de final de carrera y reinicia la posición favorita (my) del motor.

Para reiniciar el motor, mantenga pulsado el botón LED hasta que el producto automatizado se mueva tres veces.

Se borrarán todos los ajustes.

## 3. USO Y MANTENIMIENTO

 Este mecanismo no requiere ninguna operación de mantenimiento.

### 3.1. BOTONES DE APERTURA Y CIERRE (fig. 14)

Si pulsa el botón **Abrir** o **Cerrar**, el producto automatizado se abrirá o cerrará completamente.

### 3.2. FUNCIÓN DE PARADA (fig. 15)

El producto automatizado debe estar en movimiento.

Pulse brevemente el botón **My**: el producto automatizado se detendrá automáticamente.

### 3.3. POSICIÓN FAVORITA (my) (fig. 16)

El producto automatizado debe estar parado.

Pulse brevemente el botón **My**: el producto automatizado se pondrá en movimiento y se detendrá en la posición favorita (my).

Para modificar o suprimir la «Posición favorita (my)», véase el capítulo «Ajustes adicionales»

## 3.4. AJUSTES ADICIONALES

### 3.4.1. Modificación de la posición favorita (my) (fig. 17)

1) Sitúe el producto automatizado en la posición favorita (my) deseada.

2) Pulse **my** durante ~ 5 segundos hasta que el producto automatizado se mueva: la posición favorita (my) deseada quedará registrada.

### 3.4.2. Eliminación de la posición favorita (my) (fig. 18)

- 1) Pulse el botón My: el producto automatizado se pondrá en movimiento y se detendrá en la posición favorita (my).
- 2) Pulse de nuevo el botón My hasta que se produzca el movimiento del producto automatizado: la posición favorita (my) se habrá eliminado.

### 3.4.3. Adición o eliminación de puntos de mando Somfy (fig. 19)

- 1) Localice un telemando RTS programado en el motor.  
Mantenga pulsado el botón PROG del telemando RTS programado (A) o el botón prog del receptor hasta que el producto automatizado se mueva; el motor está en el modo de programación.
- 2) Pulse rápidamente el botón PROG del telemando RTS (B) para proceder a su adición o eliminación; el producto automatizado se mueve y el telemando RTS (B) queda programado en el motor o eliminado de este.

### 3.4.4. Modificación del sentido de giro del motor (fig. 20)

- Aleje el producto automatizado de los finales de carrera.
- 1) Pulse simultáneamente los botones **Abrir** y **Cerrar** del telemando RTS hasta que el producto automatizado se mueva; el LED está de color verde o parpadea en verde.
  - 2) Pulse el botón **my** hasta que el producto automatizado se mueva para invertir el sentido de giro.

### 3.4.5. Carga baja de la batería (indicador)

- 1) El motor emitirá un «bip» audible (un «bip» antes de que el motor empiece a funcionar y otro después) tras el funcionamiento del motor de las cortinas.  
Cargue la batería según las instrucciones del apartado 2.2.2, en la página anterior (o consulte el apartado «Carga del tubo de las baterías»).
- 2) El motor emitirá un «bip» y el LED parpadeará rápido en rojo cuando se haya agotado la batería.  
Cargue la batería siguiendo las instrucciones del apartado 2.2.2.

## 3.5. TRUCOS Y CONSEJOS DE USO

### 3.5.1. ¿Tiene alguna pregunta sobre el Irismo Wirefree?

Problemas	Posibles causas	Soluciones
El producto automatizado no funciona.	El nivel de batería del telemando es bajo.	Compruebe la pila y cámbiela si está agotada.
	El nivel del tubo de las baterías es bajo.	Compruebe si el nivel del tubo de las baterías es bajo y cárguelo.

Si el producto automatizado sigue sin funcionar, póngase en contacto con un experto en motorización y domótica.

### 3.5.2. Sustitución de un telemando Somfy perdido o dañado

Para sustituir un telemando perdido o estropeado, póngase en contacto con un experto en motorización y domótica de Somfy.

## 4. DATOS TÉCNICOS

Tensión nominal del tubo de las baterías	26,5 V
Corriente máxima del tubo de las baterías	2 A
Frecuencia de radio	433,42 MHz
Temperatura de funcionamiento	de 0 °C a +60 °C
Índice de protección	IP 30
Nivel de seguridad	Clase II
Temperatura de carga de la batería	De 0 °C a +40 °C



Por la presente, Somfy declara que el motor al que se refieren estas instrucciones y utilizado como se indica en ellas cumple los requisitos esenciales de las directivas 2006/42/CE y 2014/53/UE.

Puede consultar la declaración de conformidad CE, en la que se detallan las normas y especificaciones utilizadas y se facilita toda la información para identificar el motor, el nombre y la dirección de las personas autorizadas para redactar el informe técnico y habilidades para establecer la declaración, en [www.somfy.com/ce](http://www.somfy.com/ce). En ella se especifican también el lugar y la fecha de emisión.

Estas instruções aplicam-se a todos os motores Irismo Wirefree, em todos os binários/ todas as velocidades.

## ÍNDICE

1. Informações prévias	39	3. Utilização e manutenção	43
1.1 Áreas de aplicação	39	3.1. Botões Abrir e Fechar	43
1.2 Responsabilidade	39	3.2. Função STOP	43
2. Instalação	41	3.3. Posição preferida (my)	43
2.1. Montagem	41	3.4. Regulações suplementares	43
2.2. Cablagem	41	3.5. Sugestões e conselhos de utilização	44
2.3. Colocação em serviço	41	4. Dados técnicos	44
2.4. Sugestões e conselhos de instalação	42		

## 1. INFORMAÇÕES PRÉVIAS

### 1.1 ÁREA DE APLICAÇÃO

O motor Irismo Wirefree foi concebido para a motorização de todos os tipos de calhas para cortinados

### 1.2 RESPONSABILIDADE

#### INSTRUÇÕES DE SEGURANÇA OBRIGATÓRIAS

- Para motores Irismo Wirefree destinados a calhas instaladas horizontalmente em cortinados de tecido e apenas para utilização no interior.

- Qualquer utilização fora do domínio de aplicação definido pela Somfy é considerada não-conforme. A Somfy não pode ser responsabilizada por tais utilizações ou pela não observância destas instruções, que também resultarão na cessação da garantia.

Caso surja alguma dúvida durante a instalação do motor ou para obter informação adicional, visite o website [www.Somfy.com](http://www.Somfy.com) ou consulte o seu contacto Somfy.

#### INSTRUÇÕES DE SEGURANÇA IMPORTANTES PARA A INSTALAÇÃO

**AVISO:** a instalação inadequada pode resultar em ferimentos graves. Siga todas as instruções de instalação, assim como as que são dadas no folheto do utilizador anexado. A ser entregue ao utilizador.

O motor deve ser instalado por um técnico de instalação qualificado em sistemas motorizados e automatização doméstica.

O técnico de instalação deve informar o utilizador sobre a necessidade de marcar a manutenção da unidade motorizada e dos acessórios associados. Deve especificar os elementos que requerem manutenção, substituição ou verificação. O binário, a duração de funcionamento e a velocidade da motorização Somfy devem ser compatíveis com as características da unidade motorizada: o seu agente Somfy disponibiliza um método de selecção dos motores por aplicação.

-Utilize apenas os acessórios (calha para cortinados, suportes, etc.) listados pela Somfy como adequados para uma unidade. As referências dos acessórios estão disponíveis no seu agente Somfy.

-Consulte a literatura da Somfy para confirmar o(s) ponto(s) de comando compatível(veis) com o actuador seleccionado.

-Monte os dispositivos de comando em posições visíveis.

-O adaptador de alimentação não deve estar pendurado quando é utilizado.

-Se o cabo ou o conector da fonte de alimentação estiverem danificados, devolva o actuador ao departamento de assistência para evitar qualquer risco.

- Fixe os cabos para evitar qualquer contacto com peças móveis.

- A calha motorizada para cortinados é controlada por um ponto de comando sem bloqueio, instalado à vista do fecho mas distante de peças móveis e a uma altura de, pelo menos, 1,50 m.

- A zona de encolhimento fica localizada a uma altura superior a 2,50 m do chão ou de qualquer nível de acesso permanente.

## INSTRUÇÕES DE SEGURANÇA IMPORTANTES

**AVISO:** para a segurança de todos, é importante seguir integralmente estas instruções.

Guarde estas instruções para consulta futura.

A Somfy recomendá a presença de, pelo menos, um ponto de comando próximo da unidade motorizada ou de um grupo de unidades motorizadas.

Não permita que as crianças brinquem com os dispositivos de comando fixos. Mantenha os comandos à distância fora do alcance das crianças.

- Não utilize o dispositivo de emergência a não ser que haja um corte de energia eléctrica.

- Vigie a unidade motorizada enquanto se move e certifique-se de que as pessoas se mantêm afastadas até que a unidade motorizada esteja completamente imobilizada.

- Não carregue as baterias durante a execução de trabalhos de manutenção nas proximidades (p.ex., limpeza de vidros).

- Verifique o sistema frequentemente de modo a detectar qualquer condição de desequilíbrio ou quaisquer sinais de desgaste.

- Não utilize a unidade motorizada se esta necessitar de reparação ou de ajustes.

Este aparelho não se destina a ser utilizado por pessoas (incluindo crianças) com capacidades físicas, sensoriais ou mentais reduzidas, ou sem experiência e conhecimentos, excepto sob supervisão ou lhes tiverem sido fornecidas instruções quanto à utilização do aparelho por uma pessoa responsável pela sua segurança.

- Antes de instalar o motor, remova todos os cordões desnecessários e desligue todos os equipamentos que não são necessários para o funcionamento motorizado.

- Instale o elemento actuador de um desbloqueio manual a uma altura inferior a 1,8 m.

- As crianças devem ser supervisionadas, de forma a garantir-se que não brincam com o aparelho.

## INSTRUÇÕES DE SEGURANÇA IMPORTANTES SOBRE O CONJUNTO DE BATERIAS

### ATENÇÃO!

A utilização do conjunto de baterias pode causar sobreaquecimento, incêndio, explosão resultando em ferimentos graves ou morte.

- Certifique-se de que segue as instruções ao carregar o conjunto de baterias. O carregamento das baterias é óptimo quando exposto de 0 °C a 40 °C.

- Não desmonte nem modifique o conjunto de baterias.

- O conjunto de baterias não deve ser exposto a temperaturas elevadas (<40 °C) ou ao fogo.

- Mantenha o conjunto de baterias afastado de qualquer choque ou impacto (p.ex. cair de um local elevado)

- As baterias não devem ser expostas a quaisquer líquidos.

- Caso as baterias necessitem de ser substituídas, utilize sempre componentes de substituição Somfy.

- Esteja em conformidade com as leis e regulamentos locais ao eliminar conjuntos de baterias utilizados.





Aviso de segurança!



Atenção!



Informação

 Consulte a ilustração na página 111.

## 2. INSTALAÇÃO



Instruções a respeitar **imperativamente** pelo profissional da motorização e da automatização do lar, durante a instalação do motor Irismo Wirefree.

Nunca deixar cair, nunca bater, perfurar ou submergir o motor.

Instalar um ponto de comando individual para cada motorização.

### 2.1. MONTAGEM

#### 2.1.1. Instalação da calha Fig 1)

- 1) Marque a posição dos suportes.
- 2) Perfure o tecto ou a parede nos locais correctos.
- 3) Fixe os suportes.
- 4) Fixe a calha aos suportes.

#### 2.1.2. Instalação do motor Fig 2)

- 1) Destrave o motor
- 2) Insira o veio do motor no orifício da polia de accionamento.
- 3) Trave o motor.

### 2.2. CABLAGEM

#### 2.2.1. Ligação do conjunto de baterias ao motor (Fig 3)

- 1) Ligue o conjunto de baterias no fundo do motor
- 2) Rode o conjunto de baterias até ouvir um clique para fechar. Se o conjunto de baterias não estiver fraco, o motor emitirá um "bip" e o LED piscará a verde durante vários segundos, depois o motor está pronto para funcionar.

Se o conjunto de baterias estiver fraco, o motor emitirá um "bip" e o LED piscará a vermelho durante vários segundos, carregue-o, consulte 2.2.2



#### 2.2.2. Carregamento do conjunto de baterias (Fig 4)

Utilize apenas o carregador da Somfy com este motor.

**O motor não pode ser utilizado enquanto estiver a carregar.**

- 1) Ligue o carregador ao fundo do conjunto de baterias ou ao topo do mesmo (se o conjunto de baterias não estiver ligado ao motor).
- 2) Após ligar o carregador ao conjunto de baterias, o LED do carregador será vermelho. Este é o modo de carregamento.
- 3) Quando o LED muda para verde, o ciclo de carga está completo. Desligue o carregador e guarde-o para utilizar mais tarde.

### 2.3. COLOCAÇÃO EM SERVIÇO

#### 2.3.1. Pré-memorização do comando remoto RTS (Fig 5)

- 1) Ligue o conjunto de baterias ao motor, consulte 2.2.1.
- 2) Prima simultaneamente os botões **Abrir** e **Fechar** no ponto de comando RTS: O produto motorizado move-se para cima e para baixo e o comando à distância RTS está pré-memorizado no motor.

#### 2.3.2. Regulação dos fins de curso

Ao primeiro comando Abrir ou Fechar, o produto motorizado efectua uma primeira deslocação para memorizar a posição do batente.

Se necessitar de ajustar os fins de curso, consulte 2.4.2

### 2.3.3. Controlo do sentido de rotação(Fig6)

1) Prima o botão **Abrir** no comando à distância RTS:

a) Se o produto motorizado abrir (a), o sentido de rotação está correcto.

b) Se o produto motorizado fechar (b), o sentido de rotação está incorrecto: Passe à etapa seguinte.

2) Prima o botão **my** do comando à distância RTS até ao movimento do produto motorizado: O sentido de rotação é modificado.

3) Prima o botão **Abrir** do comando à distância RTS para verificar o sentido de rotação.

Se necessitar de alterar a direcção de rotação, consulte 3.4.4

### 2.3.4. Memorização do ponto de comando RTS (Fig7)

Prima o botão PROG na parte de trás do comando à distância até ao movimento do produto motorizado. O endereço do comando à distância é registado de forma permanente.

### 2.3.5. Ajuste da sensibilidade do movimento por toque (Fig 8)

1) Prima simultaneamente os botões **Abrir** e **Fechar** do comando à distância RTS até ao movimento do produto motorizado.

O LED está amarelo, o motor entra no modo de regulação da sensibilidade do movimento por toque.

2) Prima simultaneamente os botões **Abrir** e **Fechar** até ao movimento do produto motorizado mudar de elevada sensibilidade, para baixa sensibilidade, para ausência de movimento por toque e voltar novamente para elevada sensibilidade.

- LED amarelo pisca rápido para elevada sensibilidade

- LED amarelo pisca lento para baixa sensibilidade

- LED amarelo ligado para ausência de movimento por toque

3) Prima o botão **my** até ao movimento do produto motorizado para confirmar a regulação.

### 2.3.6. Ajuste da velocidade (Fig 9)

1) Prima simultaneamente os botões **Abrir** e **my** até ao movimento do produto motorizado.

Os LEDs verde e vermelho piscam alternadamente, o motor entra no modo de regulação de velocidade

2) Prima o botão **Abrir** para aumentar a velocidade, ou o botão **Fechar** para diminuir a velocidade.

Existem 4 opções de velocidade: 12,5 cm/s (velocidade por defeito) - 15 cm/s- 17,5 cm/s- 20 cm/s.

3) Prima o botão **my** até ao movimento do produto motorizado para confirmar a regulação.

## 2.4. SUGESTÕES E CONSELHOS DE INSTALAÇÃO

### 2.4.1. Dúvidas relativas ao Irismo Wirefree?

Situações	Causas possíveis	Soluções
O produto electrificado não funciona.	O conjunto de baterias está fraco.	Verifique se ao conjunto de baterias está fraco e substitua-o, se necessário.
	A pilha do comando à distância está fraca.	Verifique se a pilha está fraca e substitua-a, se necessário.
	O comando à distância não é compatível.	Verifique a compatibilidade e substitua o comando à distância se necessário.
	O comando à distância utilizado não foi registado no motor.	Utilize um comando à distância registado ou registre este comando à distância.

#### 2.4.2. Nova regulação dos fins de curso

##### Reajuste do fim de curso Aberto (Fig 10)

- 1) Prima o botão **Abrir** para mover o produto motorizado até ao fim de curso a reajustar. O LED está vermelho.
- 2) Prima simultaneamente os botões **Abrir** e **Fechar** do comando à distância RTS até ao movimento do produto motorizado.
- 3) Prima o botão **Abrir** ou **Fechar** para mover o produto motorizado para a nova posição pretendida.
- 4) Para confirmar o novo fim de curso, prima o botão **my** até ao movimento do produto motorizado.

##### Reajuste do fim de curso Fechado (Fig 11)

- 1) Prima o botão **Fechar** para mover o produto motorizado até ao fim de curso a reajustar. O LED está a piscar a vermelho.
- 2) Prima simultaneamente os botões **Abrir** e **Fechar** do comando à distância RTS até ao movimento do produto motorizado.
- 3) Prima o botão **Abrir** ou **Fechar** para mover o produto motorizado para a nova posição pretendida.
- 4) Para confirmar o novo fim de curso, prima o botão **my** até ao movimento do produto motorizado.

#### 2.4.3. Eliminação do ponto de controlo da memória do motor (Fig 12)

Esta reposição elimina todos os comandos à distância locais, no entanto, as regulações de fim de curso e a posição preferida são conservadas.

Para apagar todos os comandos à distância registados, prima sem soltar o botão LED do motor até o produto motorizado mover-se duas vezes para cima e para baixo.

Todos os comandos à distância são eliminados.

#### 2.4.4. Eliminação da memória do motor (Fig 13)

Esta reposição elimina todos os comandos à distância, todos os sensores e todas as regulações de fins de curso e reinicializa a posição preferida (my) do motor.

Para repor o motor, prima sem soltar o botão LED até o produto motorizado mover-se 3 vezes.

Todas as regulações são apagadas.

## 3. UTILIZAÇÃO E MANUTENÇÃO

 Este motor não necessita de manutenção

### 3.1. BOTÕES ABRIR E FECHAR (Fig 14)

Ao premir os botões **Abrir** ou **Fechar** abre ou fecha completamente o produto motorizado.

### 3.2. FUNÇÃO PARAR (Fig 15)

O produto electrificado está em movimento.

Pressione brevemente o botão **my**: o produto motorizado pára automaticamente.

### 3.3. POSIÇÃO PREFERIDA (my) (Fig 16)

O produto motorizado está parado.

Pressione brevemente o botão **my**: o produto motorizado efectua um movimento e pára na posição preferida (my).

Para modificar ou eliminar a posição preferida (my), consulte o capítulo "Regulações suplementares"

## 3.4. REGULAÇÕES SUPLEMENTARES

### 3.4.1. Modificação da posição preferida (my) (Fig 17)

1) Coloque o produto motorizado na posição preferida (my) pretendida.

2) Prima **my** durante ~ 5 segundos até ao movimento do produto motorizado: a posição preferida (my) pretendida está memorizada.

### 3.4.2. Eliminação da posição preferida (my) (Fig 18)

- 1) Pressione o botão my: o produto motorizado efectua um movimento e pára na posição preferida (my).
- 2) Pressione novamente o botão my até ao movimento do produto motorizado: a posição preferida (my) é eliminada.

### 3.4.3. Adição/eliminação de pontos de comando Somfy (Fig 19)

- 1) Seleccione um comando à distância RTS registado no motor.  
Prima sem soltar o botão PROG do comando à distância RTS memorizado (A) ou o botão prog do receptor até ao movimento do produto motorizado, o motor está no modo programação.
- 2) Prima rapidamente o botão PROG do comando à distância RTS (B) para adicionar ou eliminar, os movimentos do produto motorizado e o comando à distância RTS (B) é memorizado ou eliminado do motor.

### 3.4.4. Modificação do sentido de rotação do motor (Fig 20)

Afaste o produto motorizado dos fins de curso.

- 1) Prima simultaneamente os botões **Abrir** e **Fechar** do comando à distância RTS até ao movimento do produto motorizado.

O LED está verde ou a piscar a verde.

- 2) Prima o botão **my** até ao movimento do produto motorizado para inverter a direcção da rotação.

### 3.4.5. Carga das baterias baixa (Indicador)

- 1) O motor emitirá um "bip" audível (um «bip» antes do motor arrancar e outro «bip» após a operação) a seguir à operação do motor Drapery.

Carregue as baterias segundo a instrução 2.2.2. na página anterior (ou consulte Carregar o conjunto de baterias).

- 2) O motor emitirá um «bip» e o LED pisca rápido a vermelho quando se verifica a ausência das baterias.

Carregar as baterias segundo a instrução 2.2.2.

## 3.5. SUGESTÕES E CONSELHOS DE UTILIZAÇÃO

### 3.5.1. Dúvidas relativas ao Irismo Wirefree?

Situações	Causas possíveis	Soluções
O produto electrificado não funciona.	A pilha do comando à distância está fraca.	Verifique se a pilha está fraca e substitua-a, se necessário.
	O conjunto de baterias está fraco.	Verifique se o conjunto de baterias está fraco e substitua-o, se necessário.

Se o produto electrificado continuar a não funcionar, contactar um profissional da motorização e da automatização do lar.

### 3.5.2. Substituição de um comando à distância Somfy perdido ou danificado

Para a substituição de um comando à distância perdido ou danificado, contactar um profissional de motorização e de automatização do lar Somfy.

## 4. DADOS TÉCNICOS

Tensão nominal no conjunto de baterias	26,5V
Corrente máxima do conjunto de baterias	2A
Frequência rádio	433,42 MHz
Temperatura de utilização	0 °C a + 60 °C
Índice de protecção	IP 30
Nível de segurança	Classe II
Temperatura de carregamento das baterias	0°C a + 40°C



Pela presente, a Somfy declara que o motor abrangido por estas instruções e utilizado como indicado nas mesmas está conforme as exigências essenciais das Directivas 2006/42/CE e 2014/53/UE.

Uma declaração de conformidade, com o detalhe das normas e das especificações utilizadas e todos os pormenores necessários à identificação do motor, o nome e a morada da(s) pessoa(s) autorizada(s) a elaborar a ficha técnica e habilitada(s) a estabelecer a declaração que inclui o local e a data de emissão, encontra-se disponível no endereço Internet [www.somfy.com/ce](http://www.somfy.com/ce).

Οι οδηγίες αυτές ισχύουν για όλα τα μοτέρ Irisimo Wirefree, σε όλες τις εκδόσεις ροπή/ταχύτητας.

## ΠΕΡΙΕΧΟΜΕΝΑ

1. Εισαγωγικές πληροφορίες	45	3. Χρήση και συντήρηση	49
1.1 Πεδία εφαρμογής	45	3.1. Κοιμιά Άνοιγμα και Κλείσιμο	49
1.2 Αστική ευθύνη	45	3.2. Λειτουργία STOP	49
2. Εγκατάσταση	47	3.3. Αγαπημένη θέση (my)	49
2.1. Εγκατάσταση	47	3.4. Πρόσθετες ρυθμίσεις	49
2.2. Συνδέσεις	47	3.5. Τεχνάσματα και συμβουλές χρήσης	50
2.3. Έναρξη λειτουργίας	47	4. Τεχνικά χαρακτηριστικά	50
2.4. Συμβουλές και υποδείξεις για την εγκατάσταση	48		

## 1. ΕΙΣΑΓΩΓΙΚΕΣ ΠΛΗΡΟΦΟΡΙΕΣ

### 1.1 ΠΕΔΙΑ ΕΦΑΡΜΟΓΗΣ

Το μοτέρ Irisimo Wirefree σχεδιάστηκε για να δίνει κίνηση σε όλους τους τύπους ράγας κουρτίνας

### 1.2 ΑΣΤΙΚΗ ΕΥΘΥΝΗ

#### ΥΠΟΧΡΕΩΤΙΚΕΣ ΟΔΗΓΙΕΣ ΑΣΦΑΛΕΙΑΣ

- Για τα μοτέρ Irisimo τύπου Wirefree που προορίζονται για οριζόντια εγκατεστημένες ράγες υφασμάτων κουρτινών και μόνο για χρήση σε εσωτερικούς χώρους.

- Οποιαδήποτε άλλη χρήση πέραν του πεδίου εφαρμογής που έχει ορίσει η Somfy θεωρείται ακατάλληλη. Η Somfy δεν μπορεί να θεωρηθεί υπεύθυνη για οποιαδήποτε τέτοια χρήση ή μη τήρηση αυτών των οδηγιών, η οποία θα έχει επίσης ως αποτέλεσμα την ακύρωση της εγγύησης.

- Σε περίπτωση οποιασδήποτε αμφιβολίας κατά την εγκατάσταση του μοτέρ ή για περισσότερες πληροφορίες, επισκεφθείτε τον ιστοτόπο [www.Somfy.com](http://www.Somfy.com) ή επικοινωνήστε με τον αντιπρόσωπο της Somfy.

#### ΣΗΜΑΝΤΙΚΕΣ ΟΔΗΓΙΕΣ ΑΣΦΑΛΕΙΑΣ ΓΙΑ ΤΗΝ ΕΓΚΑΤΑΣΤΑΣΗ

**ΠΡΟΕΙΔΟΠΟΙΗΣΗ:** τυχόν εσφαλμένη εγκατάσταση μπορεί να προκαλέσει σοβαρό τραυματισμό. Ακολουθήστε πιστά τις οδηγίες εγκατάστασης καθώς και τις οδηγίες που παρουσιάζονται στο φυλλάδιο χρήστη που εσωκλείεται. Να παραδίδεται στο χρήστη.

Το μοτέρ πρέπει να εγκαθίσταται από τεχνικό εγκατάστασης ειδικευμένο στα ηλεκτροκίνητα συστήματα και τους αυτοματισμούς κατοικιών.

Ο τεχνικός εγκατάστασης οφείλει να πληροφορηθεί το χρήστη ότι είναι αναγκαία η συνεννόηση ως προς τη συντήρηση του ηλεκτροκίνητου προϊόντος και των πρόσθετων εξαρτημάτων του. Πρέπει να αναφέρει συγκεκριμένα τα στοιχεία που απαιτούν συντήρηση, αντικατάσταση ή έλεγχο. Η ροπή, η διάρκεια λειτουργίας και η ταχύτητα του μοτέρ Somfy πρέπει να συμβαδίζουν με τα τεχνικά χαρακτηριστικά του ηλεκτροκίνητου προϊόντος: Ο αντιπρόσωπος της Somfy παρέχει μια μέθοδο επιλογής μοτέρ ανάλογα με την εφαρμογή.

- Χρησιμοποιείτε μόνο εξαρτήματα (Ράγα κουρτίνας, στηρίγματα κτλ.) που προτείνει η Somfy για χρήση με το συγκεκριμένο προϊόν. Οι κωδικοί των πρόσθετων εξαρτημάτων διατίθενται από τον αντιπρόσωπο της Somfy.

- Αγατρέψτε στη βιβλιογραφία της Somfy για να επιβεβαιώσετε ποιο ή ποια χειριστήρια είναι συμβατά με το επιλεγμένο μοτέρ.

- Τοποθετείτε τις συσκευές ελέγχου σε ορατές θέσεις.

- Ο μετασχηματιστής δεν θα πρέπει να κρέμεται στον αέρα κατά τη χρήση.

- Αν το καλώδιο ή το φις του τροφοδοτικού έχει υποστεί ζημιά, επιστρέψτε το μοτέρ στο τμήμα σέρβις για να αποφεύγετε οποιονδήποτε κίνδυνο.

- Στερεώστε τα καλώδια ώστε να αποφύγετε οποιαδήποτε επαφή με κινούμενα μέρη.
- Η ηλεκτροκίνητη ράγα κουρτίνας ελέγχεται από ένα χειριστήριο που δεν κλειδώνει, το οποίο είναι εγκατεστημένο σε σημείο από το οποίο φαίνεται το κλείσιμο, αλλά μακριά από κινούμενα μέρη και σε ύψος τουλάχιστον 1,50 m.
- Η περιοχική σύνθλιψης βρίσκεται σε ύψος μεγαλύτερο από 2,50 m από το έδαφος ή οποιοδήποτε επίπεδο μόνιμης πρόσβασης.

## ΣΗΜΑΝΤΙΚΕΣ ΟΔΗΓΙΕΣ ΑΣΦΑΛΕΙΑΣ

**ΠΡΟΕΙΔΟΠΟΙΗΣΗ:** Για την ασφάλεια όλων, είναι σημαντικό να τηρείτε όλες αυτές τις οδηγίες. Φυλάξτε αυτές τις οδηγίες για μελλοντική αναφορά.

- Η Somfy συνιστά να υπάρχει τουλάχιστον ένα χειριστήριο κοντά στο ηλεκτροκίνητο προϊόν ή στην ομάδα ηλεκτροκίνητων προϊόντων.
- Μην αφήνετε τα παιδιά να παίζουν με τις σταθερές συσκευές ελέγχου. Διατηρείτε τα τηλεχειριστήρια μακριά από παιδιά.
- Χρησιμοποιείτε τη διάταξη έκτακτης ανάγκης μόνο στην περίπτωση διακοπής ρεύματος.
- Παρακολουθείτε το ηλεκτροκίνητο προϊόν ενώ κινείται και βεβαιωθείτε ότι δεν υπάρχουν άτομα κοντά στο ηλεκτροκίνητο προϊόν, έως ότου αυτό σταματήσει εντελώς.
- Μην φορτίζετε την μπαταρία όταν πραγματοποιούνται εργασίες συντήρησης (π.χ. καθαρισμός παραθύρων) στο γύρω χώρο.
- Ελέγχετε συχνά το σύστημα, έτσι ώστε να εντοπίζετε οποιαδήποτε κατάσταση απώλειας ισορροπίας ή ενδείξεις φθοράς.
- Μην χρησιμοποιείτε το ηλεκτροκίνητο προϊόν στην περίπτωση που χρειάζεται επισκευή ή ρύθμιση.
- Η συσκευή αυτή δεν προορίζεται για χρήση από άτομα (μεταξύ άλλων, παιδιά) με μειωμένες σωματικές, αισθητήριες ή πνευματικές ικανότητες ή έλλειψη πείρας και γνώσεων, εκτός αν επιτηρούνται ή έχουν λάβει οδηγίες σχετικά με τη χρήση της συσκευής από άτομο που είναι υπεύθυνο για την ασφάλειά τους.
- Πριν εγκαταστήσετε το μηχανισμό, απομακρύνετε τυχόν περιττά καλώδια και απενεργοποιήστε οποιονδήποτε εξοπλισμό δεν θεωρείται απαραίτητος για την ηλεκτρική λειτουργία.
- Εγκαταστήστε το στέλεχος ενεργοποίησης μηχανικής απασφάλισης σε ύψος μικρότερο από 1,8 m.
- Τα παιδιά θα πρέπει να επιτηρούνται έτσι ώστε να διασφαλίζεται ότι δεν παίζουν με τη συσκευή.

## ΣΗΜΑΝΤΙΚΕΣ ΟΔΗΓΙΕΣ ΑΣΦΑΛΕΙΑΣ ΓΙΑ ΤΗΝ ΕΠΑΝΑΦΟΡΤΙΖΟΜΕΝΗ ΜΠΑΤΑΡΙΑ

### ΠΡΟΣΟΧΗ!

- Η εσφαλμένη χρήση της επαναφορτιζόμενης μπαταρίας εγδέχεται να προκαλέσει υπερθέρμανση, πυρκαγιά ή εκρήξη, προκαλώντας σοβαρό τραυματισμό ή θάνατο.
- Τηρείτε οπωσδήποτε τις οδηγίες κατά τη φόρτιση της επαναφορτιζόμενης μπαταρίας. Η φόρτιση της μπαταρίας είναι βέλτιστη όταν η θερμοκρασία περιβάλλοντος είναι από 0 °C μέχρι 40 °C.
  - Μην αποσυναρμολογείτε και μην τροποποιείτε την επαναφορτιζόμενη μπαταρία.
  - Η επαναφορτιζόμενη μπαταρία δεν θα πρέπει να εκτίθεται σε υψηλές θερμοκρασίες (>40 °C) ούτε να απορρίπτεται στη φωτιά.
  - Προστατέψτε την επαναφορτιζόμενη μπαταρία από χτυπήματα ή κρούσεις (π.χ. πτώση από μεγάλο ύψος).
  - Η μπαταρία δεν θα πρέπει να εκτίθεται σε υγρά.
  - Αν χρειαστεί να αντικαταστήσετε την επαναφορτιζόμενη μπαταρία, χρησιμοποιείτε πάντοτε ανταλλακτική μπαταρία εγκεκριμένη από την Somfy.
  - Συμμορφωθείτε με τους τοπικούς νόμους και κανόνες κατά την απόρριψη της φθαρμένης επαναφορτιζόμενης μπαταρίας.



Προειδοποίηση ασφαλείας!



Προσοχή!



Πληροφορία

Για τις εικόνες ανατρέξτε στη σελίδα 111.

## 2. ΕΓΚΑΤΑΣΤΑΣΗ



Οδηγίες που πρέπει να ακολουθείτε **οπωσδήποτε** ο επαγγελματίας με γνώσεις στους μηχανισμούς και αυτοματισμούς κατοικιών που πραγματοποιεί την εγκατάσταση του μοτέρ Irisimo τύπου Wirefree. Μην επιτρέψετε ποτέ να πέσει κάτω, να χτυπηθεί, να τρυπηθεί ή να βυθιστεί σε υγρό ο μηχανισμός. Εγκαταστήστε ξεχωριστό χειριστήριο για κάθε μηχανισμό.

### 2.1. ΕΓΚΑΤΑΣΤΑΣΗ

#### 2.1.1. Εγκατάσταση της ράγας (Σχ. 1)

- 1) Σημαδέψτε τη θέση των στηριγμάτων.
- 2) Τρυπήστε την οροφή ή τον τοίχο στα σωστά σημεία.
- 3) Στερεώστε τα στηρίγματα.
- 4) Στερεώστε τη ράγα στα στηρίγματα.

#### 2.1.2. Εγκατάσταση του μοτέρ (Σχ. 2)

- 1) Ξεκλειδώστε το μοτέρ
- 2) Εισαγάγετε τον άξονα του μοτέρ στην οπή της τροχαλίας κίνησης.
- 3) Κλειδώστε το μοτέρ.

### 2.2. ΣΥΝΔΕΣΕΙΣ

#### 2.2.1. Σύνδεση της επαναφορτιζόμενης μπαταρίας στο μοτέρ (Σχ. 3)

- 1) Συνδέστε την επαναφορτιζόμενη μπαταρία στην κάτω πλευρά του μοτέρ
- 2) Στρέψτε την επαναφορτιζόμενη μπαταρία μέχρι να κάνει κλικ για να ασφαλίσει. Αν η επαναφορτιζόμενη μπαταρία δεν είναι εξασθενημένη, θα ακουστεί από το μοτέρ ένας ήχος «μπιπ» και το LED θα αναβοσβήσει για αρκετά δευτερόλεπτα με πράσινο χρώμα. Τότε το μοτέρ βρίσκεται σε ετοιμότητα λειτουργίας.

Αν η επαναφορτιζόμενη μπαταρία είναι εξασθενημένη, θα ακουστεί από το μοτέρ ένας ήχος «μπιπ» και το LED θα αναβοσβήσει για αρκετά δευτερόλεπτα με κόκκινο χρώμα. Για να την φορτίσετε, ανατρέξτε στην παράγραφο 2.2.2

#### 2.2.2. Φόρτιση της επαναφορτιζόμενης μπαταρίας (Σχ. 4)



**Χρησιμοποιείτε με αυτό το μοτέρ μόνο φορτιστή μπαταριών Somfy. Δεν είναι δυνατή η χρήση του μοτέρ κατά τη διάρκεια της φόρτισης.**

- 1) Συνδέστε το φορτιστή στην κάτω πλευρά της επαναφορτιζόμενης μπαταρίας ή στην πάνω πλευρά της επαναφορτιζόμενης μπαταρίας (αν η επαναφορτιζόμενη μπαταρία δεν είναι συνδεδεμένη στο μοτέρ).
- 2) Μετά τη σύνδεση του φορτιστή με την επαναφορτιζόμενη μπαταρία, το LED του φορτιστή θα ανάψει με κόκκινο χρώμα. Αυτή είναι η λειτουργία φόρτισης.
- 3) Όταν το LED γίνει πράσινο, σημαίνει ότι ο κύκλος φόρτισης έχει ολοκληρωθεί. Αποσυνδέστε το φορτιστή μπαταριών και φυλάξτε τον για μεταγενέστερη χρήση.

### 2.3. ΕΝΑΡΞΗ ΛΕΙΤΟΥΡΓΙΑΣ

#### 2.3.1. Προ-καταχώριση του τηλεχειριστηρίου RTS (Σχ. 5)

- 1) Συνδέστε την επαναφορτιζόμενη μπαταρία στο μοτέρ, ανατρέξτε στην παράγραφο 2.2.1.
- 2) Πατήστε ταυτόχρονα το κουμπί **Άνοιγμα** και **Κλείσιμο** του τηλεχειριστηρίου RTS: Το ηλεκτροκίνητο προϊόν θα εκτελέσει μια κίνηση επάνω/κάτω και το τηλεχειριστήριο RTS προγραμματίζεται στο μοτέρ.

#### 2.3.2. Ρύθμιση των ορίων διαδρομής

Με την πρώτη εντολή Άνοιγμα ή Κλείσιμο, το ηλεκτροκίνητο προϊόν εκτελεί έναν πρώτο κύκλο λειτουργίας για να καταγραφεί η θέση του μηχανικού ορίου.

Αν χρειαστεί να ρυθμίσετε τα όρια διαδρομής, ανατρέξτε στην παράγραφο 2.4.2

### 2.3.3. Έλεγχος της φοράς περιστροφής (Σχ. 6)

1) Πατήστε το κουμπί **Άνοιγμα** στο τηλεχειριστήριο RTS:

- Αν το ηλεκτροκίνητο προϊόν ανοίξει (a), η φορά περιστροφής είναι σωστή.
- Αν το ηλεκτροκίνητο προϊόν κλείσει (b), η φορά περιστροφής δεν είναι σωστή: Περάστε στο επόμενο βήμα.

2) Πατήστε το κουμπί **my** του τηλεχειριστηρίου RTS, έως ότου το ηλεκτροκίνητο προϊόν εκτελέσει μια κίνηση: Η φορά περιστροφής έχει τροποποιηθεί.

3) Πατήστε το κουμπί **Άνοιγμα** του τηλεχειριστηρίου RTS για να ελέγξετε τη φορά περιστροφής.

Αν χρειαστεί να αλλάξετε τη φορά περιστροφής, ανατρέξτε στην παράγραφο 3.4.4

### 2.3.4. Καταχώριση του χειριστηρίου RTS (Σχ. 7)

Πατήστε το κουμπί PROG στην πίσω πλευρά του τηλεχειριστηρίου, έως ότου το ηλεκτροκίνητο προϊόν εκτελέσει μια κίνηση. Η διεύθυνση του τηλεχειριστηρίου έχει καταχωριστεί οριστικά.

### 2.3.5. Ρύθμιση της ευαισθησίας κίνησης αφής (Σχ. 8)

1) Πατήστε ταυτόχρονα τα κουμπιά **Άνοιγμα** και **Κλείσιμο** του τηλεχειριστηρίου RTS, έως ότου το ηλεκτροκίνητο προϊόν εκτελέσει μια κίνηση.

Το LED είναι κίτρινο, το μετёр μεταβαίνει στη λειτουργία ρύθμισης της ευαισθησίας κίνησης αφής

2) Πατήστε ταυτόχρονα τα κουμπιά **Άνοιγμα** και **Κλείσιμο**, έως ότου το ηλεκτροκίνητο προϊόν εκτελέσει μια κίνηση για εναλλαγή από υψηλή σε χαμηλή ευαισθησία, σε κίνηση χωρίς αφή και ξανά πίσω σε υψηλή ευαισθησία.

- το κίτρινο LED αναβοσβήνει γρήγορα για υψηλή ευαισθησία
- το κίτρινο LED αναβοσβήνει αργά για χαμηλή ευαισθησία
- το κίτρινο LED ανάβει σταθερά για κίνηση χωρίς αφή

3) Πατήστε το κουμπί **my**, έως ότου το ηλεκτροκίνητο προϊόν εκτελέσει μια κίνηση, για να επιβεβαιώσετε τη ρύθμιση.

### 2.3.6. Ρύθμιση της ταχύτητας (Σχ. 9)

1) Πατήστε ταυτόχρονα τα κουμπιά **Άνοιγμα** και **my**, έως ότου το ηλεκτροκίνητο προϊόν εκτελέσει μια κίνηση.

Το LED αναβοσβήνει εναλλάξ με πράσινο και κόκκινο χρώμα, το μετёр μεταβαίνει στη λειτουργία ρύθμισης ταχύτητας

2) Πατήστε το κουμπί **Άνοιγμα** για να αυξήσετε την ταχύτητα, ή το κουμπί **Κλείσιμο** για να μειώσετε την ταχύτητα.

Υπάρχουν 4 επιλογές ταχύτητας: 12,5 cm/s (προεπιλεγμένη ταχύτητα) – 15 cm/s– 17,5 cm/s– 20 cm/s.

3) Πατήστε το κουμπί **my**, έως ότου το ηλεκτροκίνητο προϊόν εκτελέσει μια κίνηση, για να επιβεβαιώσετε τη ρύθμιση.

## 2.4. ΤΕΧΝΑΣΜΑΤΑ ΚΑΙ ΣΥΜΒΟΥΛΕΣ ΕΓΚΑΤΑΣΤΑΣΗΣ

### 2.4.1. Έχετε ερωτήσεις σχετικά με το Irismo Wirefree;

Διαπιστώσεις	Πιθανές αιτίες	Λύσεις
Το ηλεκτροκίνητο προϊόν δεν λειτουργεί.	Η επαναφορτιζόμενη μπαταρία έχει εξασθενήσει.	Ελέγξτε αν η επαναφορτιζόμενη μπαταρία έχει εξασθενήσει και φορτίστε την.
	Η μπαταρία του τηλεχειριστηρίου έχει εξασθενήσει.	Ελέγξτε αν η μπαταρία έχει εξασθενήσει και αντικαταστήστε την, αν είναι απαραίτητο.
	Το τηλεχειριστήριο δεν είναι συμβατό.	Ελέγξτε τη συμβατότητα και αντικαταστήστε το τηλεχειριστήριο, αν είναι απαραίτητο.
	Το τηλεχειριστήριο που χρησιμοποιείται δεν έχει προγραμματιστεί στο μετёр.	Χρησιμοποιήστε προγραμματισμένο τηλεχειριστήριο ή προγραμματίστε αυτό το τηλεχειριστήριο.



#### 2.4.2. Επαναρύθμιση ορίων διαδρομής

##### Επαναρύθμιση του ορίου διαδρομής Άνοιγμα (Σχ. 10)

- 1) Πατήστε το κουμπί **Άνοιγμα** για να μετακινηθεί το ηλεκτροκίνητο προϊόν στο όριο διαδρομής που θέλετε να επαναρυθμίσετε. Το LED είναι κόκκινο.
- 2) Πατήστε ταυτόχρονα τα κουμπιά **Άνοιγμα** και **Κλείσιμο** του τηλεχειριστηρίου RTS, έως ότου το ηλεκτροκίνητο προϊόν εκτελέσει μια κίνηση.
- 3) Πατήστε το κουμπί **Άνοιγμα** ή **Κλείσιμο** για να μετακινηθεί το ηλεκτροκίνητο προϊόν στη νέα επιθυμητή θέση.
- 4) Για να επιβεβαιώσετε το νέο όριο διαδρομής, πατήστε το κουμπί **my**, έως ότου το ηλεκτροκίνητο προϊόν εκτελέσει μια κίνηση.

##### Επαναρύθμιση του ορίου διαδρομής Κλείσιμο (Σχ. 11)

- 1) Πατήστε το κουμπί **Κλείσιμο** για να μετακινηθεί το ηλεκτροκίνητο προϊόν στο όριο διαδρομής που θέλετε να επαναρυθμίσετε. Το LED αναβοσβήνει με κόκκινο χρώμα
- 2) Πατήστε ταυτόχρονα τα κουμπιά **Άνοιγμα** και **Κλείσιμο** του τηλεχειριστηρίου RTS, έως ότου το ηλεκτροκίνητο προϊόν εκτελέσει μια κίνηση.
- 3) Πατήστε το κουμπί **Άνοιγμα** ή **Κλείσιμο** για να μετακινηθεί το ηλεκτροκίνητο προϊόν στη νέα επιθυμητή θέση.
- 4) Για να επιβεβαιώσετε το νέο όριο διαδρομής, πατήστε το κουμπί **my**, έως ότου το ηλεκτροκίνητο προϊόν εκτελέσει μια κίνηση.

#### 2.4.3. Διαγραφή του χειριστηρίου από τη μνήμη του μοτέρ (Σχ. 12)

Με αυτήν την επαναφορά καταργούνται όλα τα τοπικά τηλεχειριστήρια, ωστόσο οι ρυθμίσεις των ορίων διαδρομής και η αγαπημένη θέση διατηρούνται.

Για να διαγράψετε όλα τα προγραμματισμένα τηλεχειριστήρια, πατήστε παρατεταμένα το κουμπί LED του μοτέρ έως ότου το ηλεκτροκίνητο προϊόν εκτελέσει δύο κινήσεις επάνω/κάτω.

Όλα τα τηλεχειριστήρια διαγράφονται.

#### 2.4.4. Σβήσιμο της μνήμης του μοτέρ (Σχ. 13)

Με αυτήν την επαναφορά καταργούνται όλα τα τηλεχειριστήρια, όλοι οι αισθητήρες, όλες οι ρυθμίσεις ορίων διαδρομής και εκτελείται επαναφορά της αγαπημένης θέσης (my) του μοτέρ.

Για να εκτελέσετε επαναφορά του μοτέρ, πατήστε παρατεταμένα το κουμπί LED, έως ότου το ηλεκτροκίνητο προϊόν εκτελέσει 3 κινήσεις επάνω/κάτω.

Όλες οι ρυθμίσεις διαγράφονται.

## 3. ΧΡΗΣΗ ΚΑΙ ΣΥΝΤΗΡΗΣΗ

 Ο συγκεκριμένος μηχανισμός δεν χρειάζεται συντήρηση

### 3.1. ΚΟΥΜΠΙΑ ΑΝΟΙΓΜΑ ΚΑΙ ΚΛΕΙΣΙΜΟ (Σχ. 14)

Αν πατήσετε το κουμπί **Άνοιγμα** ή **Κλείσιμο**, το ηλεκτροκίνητο προϊόν ανοίγει ή κλείνει μέχρι τέρμα.

### 3.2. ΛΕΙΤΟΥΡΓΙΑ STOP (Σχ. 15)

Το ηλεκτροκίνητο προϊόν βρίσκεται σε κίνηση.

Πατήστε στιγμιαία το πλήκτρο **my**: το ηλεκτροκίνητο προϊόν σταματά αυτόματα.

### 3.3. ΑΓΑΠΗΜΕΝΗ ΘΕΣΗ (my) (Σχ. 16)

Το ηλεκτροκίνητο προϊόν σταματά.

Πατήστε στιγμιαία το πλήκτρο **my**: το ηλεκτροκίνητο προϊόν τίθεται σε κίνηση και σταματά στην αγαπημένη θέση (my).

Για να τροποποιήσετε ή για να διαγράψετε την αγαπημένη θέση (my), ανατρέξτε στην παράγραφο "Πρόσθετες ρυθμίσεις"

### 3.4. ΠΡΟΣΘΕΤΕΣ ΡΥΘΜΙΣΕΙΣ

#### 3.4.1. Τροποποίηση της αγαπημένης θέσης (my) (Σχ. 17)

- 1) Τοποθετήστε το ηλεκτροκίνητο προϊόν στην επιθυμητή αγαπημένη θέση (my).
- 2) Πατήστε το κουμπί **my** για 5 δευτερόλεπτα περίπου, έως ότου το ηλεκτροκίνητο προϊόν εκτελέσει μια κίνηση: η επιθυμητή αγαπημένη θέση (my) έχει προγραμματιστεί.

### 3.4.2. Διαγραφή της αγαπημένης θέσης (my) (Σχ. 18)

- 1) Πατήστε το πλήκτρο my: το ηλεκτροκίνητο προϊόν τίθεται σε κίνηση και σταματά στην αγαπημένη θέση (my).
- 2) Πατήστε ξανά το πλήκτρο my έως ότου το ηλεκτροκίνητο προϊόν εκτελέσει μια κίνηση: η αγαπημένη θέση (my) καταργείται.

### 3.4.3. Προσθήκη/διαγραφή χειριστηρίων Somfy (Σχ. 19)

- 1) Πάρτε ένα τηλεχειριστήριο RTS που έχει προγραμματιστεί στο μετέρ. Πατήστε παρατεταμένα το κουμπί PROG του προγραμματισμένου τηλεχειριστηρίου RTS (A) ή το κουμπί prog του δέκτη, έως ότου το ηλεκτροκίνητο προϊόν εκτελέσει μια κίνηση: το μετέρ βρίσκεται στη λειτουργία προγραμματισμού.
- 2) Πατήστε γρήγορα το κουμπί PROG του τηλεχειριστηρίου RTS (B) για να προσθέσετε ή να διαγράψετε το τηλεχειριστήριο: το ηλεκτροκίνητο προϊόν εκτελεί μια κίνηση και το τηλεχειριστήριο RTS (B) προγραμματίζεται στο μετέρ ή διαγράφεται από αυτό.

### 3.4.4. Τροποποίηση της φοράς περιστροφής του μετέρ (Σχ. 20)

Μετακινήστε το ηλεκτροκίνητο προϊόν μακριά από τα όρια διαδρομής.

- 1) Πατήστε ταυτόχρονα τα κουμπί **Άνοιγμα** και **Κλείσιμο** του τηλεχειριστηρίου RTS, έως ότου το ηλεκτροκίνητο προϊόν εκτελέσει μια κίνηση. το LED ανάβει σταθερά ή αναβοσβήνει με πράσινο χρώμα
- 2) Πατήστε το κουμπί **my**, έως ότου το ηλεκτροκίνητο προϊόν εκτελέσει μια κίνηση, για να αντιστρέψετε τη φορά περιστροφής.

### 3.4.5. Χαμηλή φόρτιση μπαταρίας (ενδεικτική λυχνία)

- 1) Από το μετέρ ακούγεται ένα ηχητικό σήμα «μπιπ» ( ένα «μπιπ» πριν από την έναρξη λειτουργίας του μετέρ και άλλο ένα «μπιπ» μετά τη λειτουργία) μετά τη λειτουργία του μετέρ Drapery. Φορτίστε την μπαταρία σύμφωνα με τις οδηγίες της παραγράφου 2.2.2 της προηγούμενης σελίδας (ή ανατρέξτε στην παράγραφο Φόρτιση της επαναφορτιζόμενης μπαταρίας).
- 2) Από το μετέρ ακούγεται ένα ηχητικό σήμα «μπιπ» και το LED αναβοσβήνει γρήγορα με κόκκινο χρώμα όταν η μπαταρία είναι άδεια. Φορτίστε την μπαταρία σύμφωνα με τις οδηγίες της παραγράφου 2.2.2

## 3.5. ΤΕΧΝΑΣΜΑΤΑ ΚΑΙ ΣΥΜΒΟΥΛΕΣ ΧΡΗΣΗΣ

### 3.5.1. Έχετε ερωτήσεις σχετικά με το Irismo Wirefree;

Διαπιστώσεις	Πιθανές αιτίες	Λύσεις
Το ηλεκτροκίνητο προϊόν δεν λειτουργεί.	Η μπαταρία του τηλεχειριστηρίου έχει εξασθενήσει.	Ελέγξτε αν η μπαταρία έχει εξασθενήσει και αντικαταστήστε την, αν είναι απαραίτητο.
	Η επαναφορτιζόμενη μπαταρία έχει εξασθενήσει.	Ελέγξτε αν η επαναφορτιζόμενη μπαταρία έχει εξασθενήσει και φορτίστε την.

Αν το ηλεκτροκίνητο προϊόν εξακολουθεί να μην λειτουργεί, επικοινωνήστε με επαγγελματία με γνώσεις στους μηχανισμούς και αυτοματισμούς κατοικιών.

### 3.5.2. Αντικατάσταση ενός τηλεχειριστηρίου Somfy που έχει καθεί ή χαλάσει

Για την αντικατάσταση ενός τηλεχειριστηρίου που έχει καθεί ή χαλάσει, επικοινωνήστε με επαγγελματία Somfy με γνώσεις στους μηχανισμούς και αυτοματισμούς κατοικιών.

## 4. ΤΕΧΝΙΚΑ ΧΑΡΑΚΤΗΡΙΣΤΙΚΑ

Όνομαστική τάση επαναφορτιζόμενης μπαταρίας	26,5 V
Μέγιστη ένταση ρεύματος επαναφορτιζόμενης μπαταρίας	2 A
Ραδιοσυχνότητα	433,42 MHz
Θερμοκρασία λειτουργίας	0°C έως + 60°C
Βαθμός προστασίας	IP 30
Επίπεδο ασφάλειας	Κλάση II
Θερμοκρασία περιβάλλοντος κατά τη φόρτιση της μπαταρίας	0°C έως + 40°C



Με την παρούσα, η Somfy δηλώνει ότι ο μηχανισμός που καλύπτεται από αυτές τις οδηγίες και χρησιμοποιείται με τον τρόπο που υποδεικνύεται στις παρούσες οδηγίες συμμορφώνεται με τις ουσιαστικές απαιτήσεις των Οδηγιών 2006/42/EK και 2014/53/EE.

Μια δήλωση συμμόρφωσης όπου αναφέρονται αναλυτικά τα εφαρμοζόμενα πρότυπα και προδιαγραφές και στην οποία διευκρινίζονται όλες οι λεπτομέρειες σχετικά με την ταυτοποίηση του μηχανισμού, το ονοματεπώνυμο και η διεύθυνση του ή των ατόμων που είναι εξουσιοδοτημένα με την κατάρτιση του τεχνικού φακέλου και αρμόδια για τη σύνταξη της δήλωσης όπου περιλαμβάνεται ο τόπος και η ημερομηνία έκδοσης, διατίθεται στον ιστότοπο [www.somfy.com/ce](http://www.somfy.com/ce).

Denne brugsvejledning gælder for alle Irismo Wirefree motorer for alle drejningsmomenter/hastigheder.

## INDHOLD

1. Forhåndsoplysninger	51	3. Brug og vedligeholdelse	55
1.1 Anvendelse	51	3.1. Knapperne Åbn og Luk	55
1.2 Ansvar	51	3.2. STOP-funktion	55
2. Montering	53	3.3. Favoritposition (my)	55
2.1. Montering	53	3.4. Yderligere indstillinger	55
2.2. Ledningsføring	53	3.5. Tips og råd angående brug	56
2.3. Idriftsættelse	53	4. Tekniske oplysninger	56
2.4. Tips og anbefalinger for installation	54		

## 1. FORHÅNDSOPLYSNINGER

### 1.1 ANVENDELSE

Irismo Wirefree motoren er udviklet med henblik på alle typer motordrevne gardinskinner

### 1.2 ANSVAR

#### OBLIGATORISKE SIKKERHEDSANVISNINGER

- Kun til Irismo Wirefree-motoren, der er beregnet til stofgardinskinner, som er monteret vandret, og til indendørs brug.

- Produktet må ikke bruges til andre formål, end dem som Somfy har angivet. Somfy hæfter ikke for skader, der måtte opstå ved anden brug eller manglende overholdelse af disse anvisninger, hvilket i øvrigt også vil også medføre bortfald af garantien.

- Hvis der opstår tvivl i forbindelse med installationen af motoren, eller hvis du har brug for yderligere oplysninger, kan du gå ind på adressen [www.Somfy.com](http://www.Somfy.com) eller henvende dig til din Somfy-kontaktperson.

#### VIGTIGE SIKKERHEDSANVISNINGER VED INSTALLATION

**ADVARSEL:** Forkert installation kan resultere i alvorlige skader. Følg installationsanvisningerne og anvisningerne i brugerbrochuren. Skal udleveres til brugeren.

Motoren må kun installeres og justeres af en autoriseret installatør, der arbejder med motordrevne installationer og automatisering til husholdningsbrug.

Installatøren skal informere brugeren om, hvor vigtigt det er at udføre vedligeholdelse på det motordrevne produkt og det tilknyttede ekstraudstyr. Installatøren skal informere brugeren om hvilke elementer, der kræver vedligeholdelse, udskiftning eller kontrol. Somfy-motorens drejningsmoment, driftstid og hastighed skal stemme overens med det motoriserede produkts egenskaber: Din Somfy-repræsentant vil guide dig i dit valg ud fra den ønskede anvendelse.

- Brug kun tilbehør (gardinskinne, fæste etc.), som Somfy har anbefalet til enheden. Referencerne på ekstraudstyret kan du få ved at kontakte din lokale Somfy-repræsentant.

- Du kan se, hvilke vægbetjeneringer der er kompatible med den valgte aktivator, i Somfy-brochurerne.

- Monter styreenhederne på synlige steder.

- Strømadapteren må ikke hænge frit i luften under brug.

- Hvis kablet eller strømforsyningsstikket bliver ødelagt, skal du sende aktivatoren tilbage til serviceafdelingen for at undgå risici.

- Fastgør kableme, så de ikke kommer i berøring med bevægelige dele.
- Den motordrevne gardinskinne styres af en betjeningsboks uden lås, der er monteret i nærheden af de lukkede dele, men på afstand af de bevægelige dele og mindst 1,50 m over jorden.
- Klemmezonen sidder mindst 2,50 m over jorden eller andet permanent adgangsniveau.

### VIGTIGE SIKKERHEDSANVISNINGER

ADVARSEL: Det er vigtigt af hensyn til alles sikkerhed, at disse anvisninger følges.

Gem anvisninger til fremtidig brug.

- Somfy anbefaler, at der installeres mindst én betjeningsboks i nærheden af den motordrevne enhed eller en gruppe af motordrevne enheder.

Lad ikke børn lege med de faste betjeningsenheder. Opbevar fjernbetjeningen utilgængeligt for børn.

Undlad at bruge nødenheden, medmindre der er strømafbrydelse.

- Overvåg det motoriserede produkt, når det er i bevægelse, og sørg for, at ingen personer står i nærheden, indtil produktet er helt standset.

- Batteriet må ikke oplades, mens der udføres vedligeholdelse i nærheden (f.eks. vinduesvask).

-Kontroller systemet hyppigt for tegn på ubalance eller slitage.

- Undlad at bruge den motordrevne enhed, hvis den skal repareres eller justeres.

Dette apparat er ikke beregnet til at blive betjent af personer (herunder børn) med reducerede fysiske, sensoriske eller mentale evner eller manglende erfaring med og kendskab til apparatet, medmindre de holdes under opsyn af eller har fået anvisninger i betjening af apparatet af en person, der er ansvarlig for deres sikkerhed.

- Før installation af drevet skal du fjerne eventuelle unødvendige ledninger og deaktivere eventuelt udstyr, der ikke er nødvendigt for drift med strømforsyning.

- Aktiveringsdelen til en manuel udløsning, skal placeres i en højde, der ikke er over 1,8 m.

- Børn skal holdes under opsyn, så de ikke leger med apparatet.

### VIGTIGE SIKKERHEDSINSTRUKTIONER FOR BATTERIPAKKEN

PAS PA!

Ukorrekt brug af batteripakken kan fremkalde overophedning, brand, eksplosion, der fører til personskader eller død.

- Følg nøje instruktionerne, når du oplader batteripakken. Batteriopladningen er optimal, når den udføres fra 0 °C til 40 °C.

- Batteripakken må ikke adskilles eller ændres.

Batteripakken må ikke udsættes for høje temperaturer (<40 °C) eller brand.

- Lad ikke batteripakken blive udsat for slag eller stød (f.eks. falde ned fra et højt sted)

- Batteriet må ikke udsættes for væske.

- Hvis batteripakken skal udskiftes, skal den altid erstattes med kvalificerede Somfy komponenter.

- De lokale love og bestemmelser skal overholdes, når den udtjente batteripakke bortskaffes.



Sikkerhedsadvarsel!



Pas på!



Information

Illustrationen findes på side 111.

## 2. INSTALLATION



Påbud, der absolut **skal** følges af den godkendte elinstallatør, der har udført installationen af motoren Irismo Wirefree.

Motoriseringen må ikke falde ned, påføres slag, bores i eller neddyppes i væske.

Installer en individuelt betjeningsboks til hver motor.

### 2.1. INSTALLATION

#### 2.1.1. Installation af skinnen (Fig 1)

- 1) Afmærk beslagets position.
- 2) Bor hul i loftet eller væggen på rette sted.
- 3) Fastgør beslagene.
- 4) Fastgør skinnen på beslagene.

#### 2.1.2. Installation af motoren (Fig 2)

- 1) Lås motoren op
- 2) Sæt motorakslen ind i hullet i drivakslen.
- 3) Lås motoren.

### 2.2. LEDNINGSFØRING

#### 2.2.1. Tilslutning af batteripakken til motoren (Fig 3)

- 1) Slut batteripakken til i bunden af motoren
- 2) Drej batteripakken, indtil der høres et klik, der låser. Hvis batteripakken ikke er svag, vil motoren udsende ét "bip", og LED'en vil blinke grønt i flere sekunder, så er motoren klar til brug.

Hvis batteripakken er svag, vil motoren udsende ét "bip", og LED'en vil blinke i flere sekunder, så skal batteriet oplades, se 2.2.2

#### 2.2.2. Opladning af batteripakken (Fig 4)



**Der må kun anvendes Somfy strømopladeren til denne motor.  
Motoren kan ikke anvendes, når den er under opladning.**

- 1) Slut strømopladeren til bunden af batteripakken, eller til oven på batteripakken (hvis batteripakken ikke er sluttet til motoren).
  - 2) Når strømopladeren er sluttet til batteripakken, bliver LED'en på strømopladeren rød. Dette er opladningstilstand,
  - 3) Når LED'en bliver grøn, er opladningen afsluttet.
- Frakobl strømopladeren, og sæt den til side til senere brug.

### 2.3. IDRIFTSÆTTELSE

#### 2.3.1. Forud programmering af RTS fjernbetjening (Fig 5)

- 1) Slut batteripakken til motoren, se 2.2.1.
- 2) Tryk samtidigt på knapperne **Åbn** og **Luk** på RTS fjernbetjeningen: Det motordrevne produkt bevæger sig op og ned, og RTS fjernbetjeningen bliver forprogrammeret i motoren.

#### 2.3.2. Justering af endestop

Ved den første betjening for Åbn eller Luk udfører det motordrevne produkt en første vandring for at registrere endestoppositionen.

Hvis der er behov for at justere endestoppene, se 2.4.2

### 2.3.3. Kontrollér rotationsretningen (Fig 6)

- 1) Tryk på knappen **Åbn** på RTS fjernbetjeningen:
  - a) Hvis det motordrevne produkt åbner (a), er rotationsretningen korrekt.
  - b) Hvis det motordrevne produkt lukker (b), er rotationsretningen forkert: Gå til næste punkt.
- 2) Tryk på tasten **my** på RTS fjernbetjeningen, indtil det motordrevne produkt bevæger sig: Rotationsretningen er ændret.
- 3) Tryk på knappen **Åbn** på RTS fjernbetjeningen for at kontrollere rotationsretningen.

Hvis der er behov for at ændre rotationsretningen, se 3.4.4

### 2.3.4. Registrering af RTS fjernbetjeningen (Fig 7)

Tryk igen på knappen **PROG** bag på fjernbetjeningen, indtil det motordrevne produkt bevæger sig. Fjernbetjeningens adresse bliver registreret permanent.

### 2.3.5. Justering af Touch bevægelsens følsomhed (Fig 8)

- 1) Tryk samtidigt på knapperne **Åbn** og **Luk** på RTS fjernbetjeningen, indtil det motordrevne produkt bevæger sig. LED er gul, motoren går i tilstand for indstilling af touch bevægelsesfølsomhed
- 2) Tryk samtidig på knapperne **Åbn** og **Luk**, indtil det motordrevne produkt bevæger sig for at skifte fra høj følsomhed til lav følsomhed, til ingen følsomhed og tilbage til høj følsomhed.
  - gul LED blinker hurtigt for høj følsomhed
  - gul LED blinker langsomt for lav følsomhed
  - gul LED lyser konstant for ingen følsomhed
- 3) Tryk på knappen **my**, indtil det motordrevne produkt bevæger sig for at bekræfte indstillingen.

### 2.3.6. Justering af hastigheden (Fig 9)

- 1) Tryk samtidigt på knappen **Åbn** og **my**, indtil det motordrevne produkt bevæger sig. Grøn og rød LED blinker skiftevis, motoren går i tilstand for hastighedsindstilling
- 2) Tryk på knappen **Åbn** for at øge hastigheden, eller på knappen **Luk** for at sænke hastigheden.

Der er 4 mulige hastigheder: 12,5 cm/s (standardhastighed) - 15 cm/s- 17,5 cm/s- 20 cm/s.

- 3) Tryk på knappen **my**, indtil det motordrevne produkt bevæger sig for at bekræfte indstillingen.

## 2.4. TIPS OG RÅD ANGÅENDE MONTERING

### 2.4.1. Spørgsmål angående Irismo Wirefree

Problem	Mulige årsager	Løsninger
Det motordrevne produkt fungerer ikke.	Batteripakken er svag.	Kontroller, om batteripakken er svag, og oplad den.
	Fjernbetjeningens batteri er svagt.	Kontrollér, om batteriet er svagt, og udskift det om nødvendigt.
	Fjernbetjeningen er ikke kompatibel.	Kontrollér kompatibiliteten, og udskift om nødvendigt fjernbetjeningen.
	Den anvendte fjernbetjening er ikke registreret i motoren.	Brug en registreret fjernbetjening, eller registrer denne fjernbetjening.

### 2.4.2. Genjustering af endestop

#### Efterjustering af endestop for Åbn (Fig 10)

- 1) Tryk på knappen **Åbn** for at flytte det motordrevne produkt til det endestop, der skal justeres. LED'en er rød.
- 2) Tryk samtidigt på knapperne **Åbn** og **Luk** på RTS fjernbetjeningen, indtil det motordrevne produkt bevæger sig.
- 3) Tryk på tasten **Åbn** eller **Luk** for at flytte det motordrevne produkt til den ønskede nye position.
- 4) For at bekræfte det nye endestop trykkes på tasten **my**, indtil det motorstyrede produkt bevæger sig.

#### Efterjustering af endestop for Luk (Fig 11)

- 1) Tryk på knappen **Luk** for at flytte det motordrevne produkt til det endestop, der skal justeres. LED'en blinker rød.
- 2) Tryk samtidigt på knapperne **Åbn** og **Luk** på RTS fjernbetjeningen, indtil det motordrevne produkt bevæger sig.
- 3) Tryk på tasten **Åbn** eller **Luk** for at flytte det motordrevne produkt til den ønskede nye position.
- 4) For at bekræfte det nye endestop trykkes på tasten **my**, indtil det motorstyrede produkt bevæger sig.

### 2.4.3. Sletning af fjernbetjening fra motorens hukommelse (Fig 12)

Denne nulstilling sletter alle lokale fjernbetjeningen, dog bliver indstillingerne for endestop og favoritpositionerne bevaret.

For at slette alle programmerede fjernbetjeningen skal du trykke på motorknappen LED, og holde den inde, indtil det motordrevne produkt bevæger sig to gange.

Alle fjernbetjeningen bliver slettede.

### 2.4.4. Sletning af hukommelsen i motoren (Fig 13)

Denne nulstilling sletter alle fjernbetjeningen, alle sensorene, alle indstillingerne for endestop, og reinitialiserer motorstyringens favoritpositioner (my).

For at nulstille motoren skal du trykke på motorknappen LED, og holde den inde, indtil det motordrevne produkt bevæger sig tre gange.

Alle indstillingerne slettes.

## 3. BRUG OG VEDLIGEHOLDELSE

 Denne motor kræver ingen vedligeholdelse

### 3.1. KNAPPERNE ÅBN OG LUK (Fig 14)

Tryk på knappen **Åbn** eller **Luk** vil åbne eller lukke det motordrevne produkt helt.

### 3.2. STOPFUNKTION (Fig 15)

Det motordrevne produkt er i bevægelse.

Udfør et kort tryk på **my**: Det motordrevne produkt stopper automatisk.

### 3.3. FAVORITPOSITION (my) (Fig 16)

Det motordrevne produkt standses.

Udfør et kort tryk på **my**: Det motordrevne produkt sætter sig i bevægelse og stopper i favoritposition (my).

For at ændre eller slette favoritpositionen (my), henvises til kapitlet, "Supplerende indstillinger"

## 3.4. TILLÆGSINDSTILLINGER

### 3.4.1. Ændring af favoritpositionen (my) (Fig 17)

1) Placer det motordrevne produkt i den ønskede favoritposition (my).

2) Tryk på **my**, i = 5 sek., indtil det motorstyrede produkt bevæger sig: Den ønskede favoritposition (my) er nu registreret.

### 3.4.2. Sletning af favoritpositionen (my) (Fig 18)

- 1) Tryk på my: Det motordrevne produkt sætter sig i bevægelse og stopper i favoritpositionen (my).
- 2) Tryk igen på tasten my, indtil det motorstyrede produkt bevæger sig: Favoritpositionen (my) er slettet.

### 3.4.3. Tilføj/slette Somfy fjernbetjening (Fig 19)

- 1) Find en RTS fjernbetjening, der allerede er registreret i motoren. Tryk på knappen PROG på den RTS programmerede fjernbetjening (A), og hold den nede, indtil det motordrevne produkt bevæger sig, motoren er i programmeringsfunktion.
- 2) Tryk kort på knappen PROG på RTS fjernbetjeningen (B) for at tilføje eller slette. Det motordrevne produkt bevæger sig og RTS fjernbetjeningen (B) bliver programmeret i eller slettet fra motoren.

### 3.4.4. Ændring af motorens rotationsretning (Fig 20)

Flyt det motordrevne produkt væk fra endestoppet.

- 1) Tryk samtidigt på knapperne **Åbn** og **Luk** på RTS fjernbetjeningen, indtil det motordrevne produkt bevæger sig.  
LED'en er grøn eller blinker grøn
- 2) Tryk på knappen **my**, indtil det motordrevne produkt bevæger sig for at skifte rotationsretningen.

### 3.4.5. Lav batteriopladning (indikator)

1) Motoren udsender et "bip" (ét "bip" før motoren begynder drift, og et andet "bip" efter drift) ifølge driften for Drapery motoren.

Batteriet oplades ifølge instruktionerne 2.2.2 på forrige side (eller se Opladning af batteripakke).

2) Motoren udsender ét "bip", og LED'en blinker hurtigt rødt, når der ikke er noget batteri.

Batteriet oplades ifølge instruktionerne 2.2.2

## 3.5. TIPS OG RÅD ANGÅENDE BRUG

### 3.5.1. Spørgsmål angående Irismo Wirefree?

Problem	Mulige årsager	Løsninger
Det motordrevne produkt fungerer ikke.	Fjernbetjeningens batteri er svagt.	Kontrollér, om batteriet er svagt, og udskift det om nødvendigt.
	Batteripakken er svag.	Kontroller, om batteripakken er svag, og oplad den.

Hvis det motordrevne produkt stadig ikke fungerer, skal man kontakte en godkendt installatør inden for motorstyring og automatisering i boliger.

### 3.5.2. Erstatning af en mistet eller beskadiget Somfy fjernbetjening

For at udskifte en fjernbetjening der er mistet eller beskadiget, skal du kontakte en godkendt Somfy-installatør inden for motorstyring og automatisering i boliger.

## 4. TEKNISKE OPLYSNINGER

Batteripakkens nominelle spænding	26,5V
Batteripakkens maksimale strøm	2A
Radiofrekvens	433,42 MHz
Driftstemperatur	0° C til + 60° C
Beskyttelsesindeks	IP 30
Sikkerhedsniveau	Klasse II
Batteriets opladningstemperatur	0 °C til + 40 °C



Somfy erklærer hermed, at motoren, for hvilken denne vejledning gælder, og når den anvendes, som angivet i denne vejledning, er i overensstemmelse med de væsentligste krav i Direktiverne 2006/42/EF og 2014/53/EU.

En overensstemmelseserklæring, der detaljeret beskriver de anvendte specifikationer og præciserer alle detaljer for identifikation af motoren, navnet og adressen på personer godkendt til at udarbejde den tekniske mappe og kvalificeret til at etablere erklæringen, der indeholder sted og dato for emissionen, kan findes på internetadressen [www.somfy.com/ce](http://www.somfy.com/ce).



## SISÄLLYS

1. Ennakkotiedot	57	3. Käyttö ja huolto	61
1.1 Käyttötarkoitus	57	3.1. Avaus- ja sulkemispainikkeet	61
1.2 Vastuu	57	3.2. STOP-toiminto	61
2. Asennusohjeet	59	3.3. Suosikkiasento (my)	61
2.1. Asennus	59	3.4. Lisäasetukset	61
2.2. Johdot	59	3.5. Vinkkejä ja käyttöohjeita	62
2.3. Käyttöönotto	59	4. Tekniset tiedot	62
2.4. Vinkkejä ja asennusohjeita	60		

## 1. ENNAKKOTIEDOT

### 1.1 KÄYTTÖTARKOITUS

Irismo Wirefree -moottorit on suunniteltu käytettäväksi kaikenkokoisissa verkohakiskoissa

### 1.2 VASTUU

#### PAKOLLISET TURVALLISUUSOHJEET

- Irismo Wirefree-moottoreille, jotka on tarkoitettu vaakasuoraan asennetuille kangasverhoille, ja ainoastaan sisäkäyttöön.

- Kaikki SOMFY:n määrittelemän sovellusalueen ulkopuolinen käyttö on kielletty. Somfy ei ota vastuuta tällaisesta käytöstä tai siitä, että ohjeita ei ole noudatettu. Tämä johtaa myös takuun peruuntumiseen.

- Mikäli moottoroinnin asennuksessa on ongelmia tai tarvitaan lisätietoja, käy sivuilla [www.somfy.com](http://www.somfy.com) tai ota yhteys Somfy-asiantuntijaan.

#### ASENNUSTA KOSKEVAT TÄRKEÄT TURVALLISUUSOHJEET

**VAROITUS:** virheellinen asentaminen voi aiheuttaa vakavia loukkaantumisia. Noudata asennusohjeita, myös mukana tulevassa käyttöoppaassa olevia. Annetaan käyttäjälle.

Moottorin saa asentaa vain kodin automatisoinnin ja motorisoitujen järjestelmien ammattilainen.

Asentajan täytyy kertoa käyttäjälle tarpeesta järjestää motorisoidulle yksikölle ja siihen liittyville lisävarusteille huolto. Hänen on määritettävä huoltoa, vaihtoa tai tarkastusta vaativat osat. Somfy-moottorin vääntömomentin, käyntiajan ja -nopeuden on sovellettava käytettävälle tuotteelle. Somfy-asiantuntijasi auttaa valitsemaan sopivan moottorin käyttötarkoitukseen.

- Käytä ainoastaan SOMFY:n ilmoittamia yksikköihin sopivia lisävarusteita (verhokiskot, kannakkeet jne.). Lisätietoja tarvikkeista saa Somfy-asiantuntijalta.

- Varmista SOMFY-oppaista, mitkä käyttölaitteet sopivat valittuun moottoriin.

- Aseta hallintalaitteet näkyvälle paikalle.

- Virtasovitin ei saa roikkua ilmassa käytön aikana.

- Jos johto tai virtalähteen liitin on vahingoittunut, palauta käyttölaite asiakaspalveluun vältyäksesi mahdollisilta vahingoilta.

- Suojaa johdot niin, että ne eivät ole yhteydessä liikkuviin osiin.
- Motorisoitua verhoakiskoa ohjataan lukitsemattomalla käyttökytkimellä, joka on asennettu näköetäisyydelle. Lähellä ei saa olla liikkuvia osia ja asennuskorkeuden on oltava vähintään 1,50 m.
- Vaurioitumisherkät alueet ovat yli 2,50 m korkeudella maasta tai muusta sisäänkäyntitasosta.

## TÄRKEÄT TURVALLISUUSOHJEET

**VAROITUS:** Kaikkien turvallisuuden kannalta on tärkeää noudattaa näitä ohjeita kokonaisuudessaan.

Säilytä nämä ohjeet.

- Somfy suosittelee, että motorisoidun yksikön tai motorisoitujen yksikköjen ryhmän lähellä on vähintään yksi käyttökytkin.
- Älä anna lasten leikkiä kiinteillä hallintalaitteilla. Pidä kaukosäätimet poissa lasten ulottuvilta.
- Älä käytä varalaitteistoa muulloin kuin sähkökatkoksen yhteydessä.
- Tarkkaile motorisoitua yksikköä, kun se liikkuu, ja varmista, että ihmisiä ei ole motorisoidun yksikön läheisyydessä ennen kuin motorisoitu yksikkö on täysin pysähtynyt.
- Älä lataa akkua, kun lähiympäristössä tehdään huoltotöitä (esim. ikkunanpesu).
- Tarkasta järjestelmä säännöllisesti havaitaksesi mahdolliset ongelmat ja kulumisen jäljet.
- Älä käytä motorisoitua yksikköä, jos se tarvitsee korjausta tai säätöä.
- Tätä laitetta eivät saa käyttää henkilöt (lapset mukaan lukien), jotka eivät fyysisiltä, aistillisilta tai henkisiltä kyvyiltään ole riittävän kehittyneitä tai heiltä puuttuu laitteen käyttöön tarvittava riittävä kokemus tai tieto, jollei kyseisiä henkilöitä valvota laitteen käytössä tai jollei heidän turvallisuudestaan vastaava henkilö ole antanut heille riittäviä ohjeita laitteen käyttöä varten.
- Ennen moottorin asentamista poista kaikki tarpeettomat johdot ja poista käytöstä kaikki varusteet, joita ei tarvita moottorikäyttöisessä toiminnossa.
- Asenna käsikäyttöinen painike alle 1,8 m korkeuteen.
- Lapsia on valvottava, jotteivät he leiki laitteella.

## AKKUA KOSKEVAT TÄRKEÄT TURVALLISUUSOHJEET

### HUOMIO!

Akun vääränlainen käyttö voi aiheuttaa ylikuumentumista, tulipalon tai räjähdysriskin, josta voi seurata vakavia vammoja tai kuolema.

- Lataa akku ehdottomasti ohjeiden mukaan. Akun varauksen kannalta optimaalinen lämpötila on 0 °C...40 °C.
- Älä pura akkua tai tee siihen mitään muutoksia.
- Akkua ei saa altistaa korkeille lämpötiloille (> 40 °C) tai tulelle.
- Säilytä akkua paikassa, jossa se on suojassa iskuilta (esimerkiksi putoaminen korkealta).
- Akkua ei altista millekään nesteille.
- Jos akku vaihdettava, käytä aina vain Somfyn hyväksymiä varaosia.
- Hävitä käytetty akku paikallisten lakisäädösten ja määräysten mukaan.



Turvallisuusvaroitus!



Huomio!



Tietoja



Kuva sivulla 111.

## 2. ASENNUS



Noudata **ehdottomasti** asuintilojen motorisoinnin ja automatisoinnin ammattilaisen antamia asennusohjeita, kun asennat Irismo Wirefree-moottoria.

Älä koskaan pudota moottoria, iske sitä, poraa siihen reikiä tai upota sitä veteen.

Asenna jokaiseen moottoriin oma ohjauskytkimensä.

### 2.1. ASENNUS

#### 2.1.1. Kiskon asennus (kuva 1)

- 1) Merkitse kannakkeiden kohta.
- 2) Poraa kattoa tai seinää oikeista kohdista.
- 3) Kiinnitä kannakkeet.
- 4) Kiinnitä kisko kannakkeisiin.

#### 2.1.2. Moottorin asennus (kuva 2)

- 1) Avaa moottorin lukitus
- 2) Aseta moottorin akseli käyttöpyörän reikään.
- 3) Lukitse moottori.

### 2.2. KAAPELOINTI

#### 2.2.1. Akun liittäminen moottoriin (kuva 3)

- 1) Liitä akku moottorin pohjaan
- 2) Käännä akkua, kunnes kuulet napsahduksen ja akku lukittuu paikalleen. Jos akun varaus on asianmukainen, moottorista kuuluu yksi piippaus ja vihreä LED vilkkuu useita sekunteja. Moottori on toimintavalmis.

Jos akun varaus on alhainen, moottorista kuuluu yksi piippaus ja punainen LED vilkkuu useita sekunteja. Lataa akku luvun 2.2.2 ohjeiden mukaan.

#### 2.2.2. Akun lataaminen (kuva 4)



**Käytä tämän moottorin kanssa ainoastaan Somfy-laturia.**

**Moottoria ei voi käyttää latauksen aikana.**

- 1) Liitä laturi akun pohjaan tai päälle (jos akku ei ole kytkettynä moottoriin).
  - 2) Kun olet liittänyt laturin akkuun, laturin LED palaa punaisena. Tämä on lataustila.
  - 3) Kun LED muuttuu vihreäksi, lataus on valmis.
- Irrota laturi ja laita se talteen myöhempää käyttöä varten.

### 2.3. KÄYTTÖNOTTO

#### 2.3.1. RTS-kaukosäätimen esiohjelmointi(kuva 5)

- 1) Liitä akku moottoriin, katso 2.2.1.
- 2) Paina RTS-Kaukosäätimen **Avaa-** ja **Sulje-**painiketta samanaikaisesti: Moottoroitu tuote liikkuu ylös ja alas, RTS-kaukosäädin esiohjelmoidaan moottoriin.

#### 2.3.2. Raja-asentojen asetus

Kun moottoroitu laite saa ensimmäisen avaa- tai sulje-käskyn, se yrittää tallentaa momenttiraja-asennon ensimmäisen kerran.

Jos raja-asentoja on säädettävä, katso 2.4.2

### 2.3.3. Pyörimissuunnan tarkastaminen (kuva 6)

1) Paina RTS-kaukosäätimen **Avaa**-painiketta:

- Jos moottoroitu laite (a) avautuu, pyörimissuunta on oikea.
- Jos moottoroitu laite sulkeutuu (b), pyörimissuunta on virheellinen. Siirry seuraavaan vaiheeseen.

2) Paina RTS-kaukosäätimen **my**-painiketta, kunnes moottoroitu tuote liikkuu: Pyörimissuunta on muutettu.

3) Tarkasta pyörimissuunta painamalla RTS-kaukosäätimen **Avaa**-painiketta.

Jos pyörimissuuntaa on vaihdettava, katso 3.4.4

### 2.3.4. RTS-kaukosäätimen tallennus (kuva 7)

Paina kaukosäätimen PROG-painiketta, kunnes moottoroitu tuo liikkuu. Kaukosäätimen osoite tallennetaan pysyvästi.

### 2.3.5. Kosketusherkkyyden säätäminen (kuva 8)

1) Paina RTS-kaukosäätimen **Avaa**- ja **Sulje**-painiketta samanaikaisesti, kunnes moottoroitu tuote liikkuu. LED palaa keltaisena, ja moottori siirtyy kosketusherkkyyden asetustilaan

2) Paina **Avaa**- ja **Sulje**-painiketta samanaikaisesti, kunnes moottoroitu tuote liikkuu ja asetukset vaihtuu suuresta herkkyydestä pieneen herkkyyteen, ei kosketusherkkyyttä -tilaan ja takaisin suureen herkkyyteen.

- keltainen LED vilkkuu nopeasti, kun suuri herkkyyden
- keltainen LED vilkkuu hitaasti, kun pieni herkkyyden
- keltainen LED palaa kiinteästi, kun ei kosketusherkkyyttä

3) Vahvasta asetusta painamalla **my**-painiketta, kunnes moottoroitu tuote liikkuu.

### 2.3.6. Nopeuden säätäminen (kuva 9)

1) Paina **Avaa**- ja **my**-painiketta samanaikaisesti, kunnes moottoroitu tuote liikkuu.

Vihreä ja punainen LED vilkkuvat vuorotellen, ja moottori siirtyy nopeuden asetustilaan

2) Lisää nopeutta painamalla **Avaa**-painiketta tai vähennä nopeutta painamalla **Sulje**-painiketta.

Nopeusvaihtoehtoja on 4: 12,5 cm/s (oletusnopeus) - 15 cm/s- 17,5 cm/s- 20 cm/s.

3) Vahvasta asetusta painamalla **my**-painiketta, kunnes moottoroitu tuote liikkuu.

## 2.4. VINKKEJÄ JA ASENNUSOHJEITA

### 2.4.1. Irismo Wirefree liittyviä kysymyksiä

Vika	Mahdolliset syyt	Ratkaisut
Moottori ei toimi.	Akku on heikko.	Tarkasta, onko akun varaus alhainen, ja lataa akku.
	Kaukosäätimen paristo on heikko.	Tarkasta, onko paristo loppu, ja vaihda se tarvittaessa.
	Kaukosäädin ei ole yhteensopiva.	Tarkasta yhteensopivuus ja vaihda kaukosäädin tarvittaessa.
	Käytettävää kaukosäädintä ei ole ohjelmoitu moottoriin.	Käytä ohjelmoitua kaukosäädintä tai ohjelmoi tämä kaukosäädin.

#### 2.4.2. Raja-asentojen uudelleenasetus

##### Auki-asennon raja-asennon uudelleensäätö (kuva 10)

- 1) Paina **Avaa**-painiketta siirtääksesi moottoroidun tuotteen uudelleensäätöä varten raja-asentoon. LED-valo palaa punaisena.
- 2) Paina RTS-kaukosäätimen **Avaa**- ja **Sulje**-painiketta samanaikaisesti, kunnes moottoroitu tuote liikkuu.
- 3) Paina **Avaa**- tai **Sulje** -painiketta siirtääksesi moottoroidun laitteen haluamaasi uuteen asentoon.
- 4) Vahvista uusi raja-asento painamalla **my**-painiketta, kunnes moottoroitu tuote liikkuu.

##### Kiinni-asennon raja-asennon uudelleensäätö (kuva 11)

- 1) Paina **Sulje**-painiketta, jotta moottoroitu tuote liikkuu raja-asentoon säätöä varten. LED vilkkuu punaisena.
- 2) Paina RTS-kaukosäätimen **Avaa**- ja **Sulje**-painiketta samanaikaisesti, kunnes moottoroitu tuote liikkuu.
- 3) Paina **Avaa**- tai **Sulje** -painiketta siirtääksesi moottoroidun laitteen haluamaasi uuteen asentoon.
- 4) Vahvista uusi raja-asento painamalla **my**-painiketta, kunnes moottoroitu tuote liikkuu.

#### 2.4.3. Kaukosäätimen poisto moottorin muistista (kuva 12)

Tämä nollaus poistaa kaikki paikalliset kaukosäätimet, mutta raja-asentojen asetukset ja suosikkiasennot säilytetään.

Jos haluat poistaa kaikki ohjelmoidut kaukosäätimet, paina moottorin LED-painiketta niin kauan, kunnes moottoroitu tuote liikkuu kaksi kertaa.

Kaikki kaukosäätimet on poistettu.

#### 2.4.4. Moottorin muistin tyhjennys (kuva 13)

Tämä nollaus poistaa kaikki kaukosäätimet, sensorit, raja-asentojen asetukset ja palauttaa suosikkiasennon (**my**) alkuperäisasetukset.

Nollaa moottori painamalla LED-painiketta niin kauan, kunnes moottoroitu tuote liikkuu kolme kertaa.

Kaikki asetukset on poistettu.

## 3. KÄYTTÖ JA HUOLTO

 Tätä moottoria ei tarvitse huoltaa

### 3.1. AVAA- JA SULJE-PAINIKKEET (kuva 14)

Kun painat **Avaa**- tai **Sulje**-painiketta, moottoroitu laite avautuu tai sulkeutuu kokonaan.

### 3.2. PYSÄYTYSOIMINTO (kuva 15)

Moottori on liikkeessä.

Paina lyhyesti **my**-painiketta: moottoroitu tuote pysähtyy automaattisesti.

### 3.3. SUOSIKKIASENTO (**my**) (kuva 16)

Moottoroitu laite pysähtyy.

Paina lyhyesti **my**-painiketta: moottoroitu tuote lähtee liikkeelle ja pysähtyy suosikkiasentoon (**my**).

Jos haluat muuttaa suosikkiasentoa (**my**) tai poistaa sen, katso kappale "Lisäasetukset".

## 3.4. LISÄASETUKSET

### 3.4.1. Suosikkiasennon (**my**) muuttaminen (kuva 17)

- 1) Aseta moottoroitu laite haluamaasi suosikkiasentoon (**my**).
- 2) Paina **my**-painiketta noin viisi sekuntia, kunnes moottoroitu tuote liikkuu: haluamasi suosikkiasento (**my**) on tallennettu.

### 3.4.2. Suosikkiasennon (my) poisto (kuva 18)

- 1) Paina my: moottoroitu tuote alkaa liikkua ja pysähtyy suosikkiasentoon (my).
- 2) Paina uudestaan my-painiketta, kunnes moottoroitu tuote liikkuu: suosikkiasento (my) on poistettu.

### 3.4.3. Somfy-kaukosäätimien ja sensorien lisäys tai poisto (kuva 19)

- 1) Ota moottoriin ohjelmoitu RTS-kaukosäädin.  
Paina ohjelmoidun RTS-kaukosäätimen (A) PROG-painiketta tai vastaanottimen prog-painiketta niin kauan, kunnes moottoroitu tuote liikkuu: moottori on ohjelmointitilassa.
- 2) Lisää tai poista kohde painamalla nopeasti RTS-kaukosäätimen (B) PROG-painiketta, jolloin moottoroitu tuote liikkuu ja RTS-kaukosäädin (B) ohjelmoidaan moottoriin tai poistetaan moottorista.

### 3.4.4. Moottorin pyörimissuunnan muuttaminen (kuva 20)

- Siirrä moottoroitu laite pois ylä- ja alaraja-asennosta.
- 1) Paina RTS-kaukosäätimen **Avaa-** ja **Sulje-** painiketta samanaikaisesti, kunnes moottoroitu tuote liikkuu. Vihreä LED palaa tai vilkkuu
  - 2) Paina **my**-painiketta, kunnes moottoroitu tuote liikkuu vastakkaiseen pyörimissuuntaan.

### 3.4.5. Alhainen varaustaso (ilmainen)

- 1) Moottorista kuuluu piippaus (yksi piippaus ennen moottorin käynnistymistä ja toinen piippaus toiminnan jälkehen) verhon moottorin toiminnan jälkeen.  
Lataa akku edellisellä sivulla olevan luvun 2.2.2 ohjeiden mukaan (tai katso kohta Akun lataaminen).
- 2) Moottorista kuuluu yksi piippaus, ja punainen LED vilkkuu nopeasti, jos akku on tyhjä.  
Lataa akku luvun 2.2.2 ohjeiden mukaan

## 3.5. VINKKEJÄ JA KÄYTTÖOHJEITA

### 3.5.1. Irismo Wirefree liittyviä kysymyksiä?

Vika	Mahdolliset syyt	Ratkaisut
Moottori ei toimi.	Kaukosäätimen paristo on heikko.	Tarkasta, onko paristo loppu, ja vaihda se tarvittaessa.
	Akku on heikko.	Tarkasta, onko akun varaus alhainen, ja lataa akku.

Jos moottori ei edelleenkaan toimi, ota yhteys asuintilojen motorisoinnin ja automatisoinnin ammattilaiseen.

### 3.5.2. Kadonneen tai rikkoutuneen Somfy-kaukosäätimen vaihto

Jos haluat vaihtaa kadonneen tai rikkoutuneen kaukosäätimen tilalle uuden kaukosäätimen, ota yhteys Somfy:n asuintilojen motorisoinnin ja automatisoinnin ammattilaiseen.

## 4. TEKNISET TIEDOT

Akun nimellisjännite	26,5 V
Akun maksimivirta	2 A
Radiotaajuus	433,42 MHz
Käyttölämpötila	0 °C...+ 60 °C
Kotelointiluokitus	IP 30
Turvallisuustaso	Luokka II
Akun latauslämpötila	0 °C...+ 40 °C



Täten Somfy ilmoittaa, että tässä käyttöohjeessa kuvattu moottori on direktiivien 2006/42/EC ja 2014/53/UE olennaisten vaatimusten mukainen.

Vaatimustenmukaisuusvakuutus, jossa esitetään yksityiskohtaisesti käytettävät normit ja erittelyt, kaikki moottorin tunnistamiseen tarvittavat tiedot sekä henkilöiden, jotka ovat valtuutettuja laatimaan tekniset tiedot ja vakuutuksen, nimet ja osoitteet sekä laatimispaikka ja -päivämäärä, on saatavana Internetissä osoitteessa [www.somfy.com/ce](http://www.somfy.com/ce).

Den här bruksanvisningen gäller alla Irismo Wirefree-motorer, med alla vridmoment/hastigheter.

## INNEHÅLL

1. Inledande information	63	3. Användning och underhåll	67
1.1 Användningsområde	63	3.1. Knapparna Öppna och Stäng	67
1.2 Ansvar	63	3.2. STOPP-funktion	67
2. Montering	65	3.3. Mellanläge (my)	67
2.1. Montering	65	3.4. Övriga inställningar	67
2.2. Kabelanslutning	65	3.5. Tips och råd vid användning	68
2.3. Idrifttagning	65	4. Tekniska data	68
2.4. Tips och råd vid installationen	66		

## 1. INLEDANDE INFORMATION

### 1.1 ANVÄNDNINGSMÅL

Irismo Wirefree-motorn är avsedd för motorstyrning av alla typer av gardinskenor

### 1.2 ANSVAR

#### OBLIGATORISKA SÄKERHETSANVISNINGAR

- För Irismo Wirefree-motorer avsedda för horisontellt monterade skenor för tyggardiner och endast för inomhusbruk.

- Endast de användningsområden som Somfy anger är godkända. Somfy kan inte hållas ansvariga för annan användning, eller för användning som inte följer anvisningarna. Sådana fall leder också till att garantin upphör att gälla.

- Kontakta Somfy eller besök webbplatsen [www.Somfy.com](http://www.Somfy.com) om du behöver hjälp vid installationen av motorn, eller annan information.

#### VIKTIGA SÄKERHETSANVISNINGAR FÖR INSTALLATION

**VARNING:** Felaktig installation kan leda till allvarlig skada. Följ installationsanvisningarna noga, liksom instruktionerna i bifogat användarhäfte. Dessa ska överlämnas till användaren.

Motorn måste installeras av en installatör med erforderlig kunskap om motordrivna system och hemelektronik för automatisering.

Installatören måste informera användaren om det underhåll som den motordrivna enheten och dess tillbehör kräver. Installatören ska indikera de delar som fordrar underhåll, de som behöver bytas och de som skall kontrolleras. Vridmoment, drifttid och hastighet för Somfy-manöverdonet måste vara kompatibla med den motordrivna enhetens specifikationer: Somfy står till er tjänst för att finna rätt motor för varje tillämpning.

- Använd endast tillbehör (gardinskenor, fästen etc.) som Somfy har angivit som lämpliga. Kontakta Somfy för ytterligare detaljer om dessa tillbehör.

- Kontrollera i Somfy-dokumentationen att fjärrkontrollen är kompatibel med valt manöverdon.

- Montera styrenheter synligt.

- Strömadaptern får inte hänga utan stöd när den används.

- Om kabeln eller transformatorkontakten skadas bör du returnera manöverdonet till serviceavdelningen för att undvika alla risker.

- Säkra kablarna för att förhindra kontakt med rörliga delar.
- Den motordrivna gardinskenan styrs med en fjärrkontroll utan spärr som installeras med stängningen inom synhåll men på säkert avstånd från alla rörliga delar och på minst 1,50 m höjd.
- Riskzonen för klämning är belägen minst 2,50 m ovanför golvet eller motsvarande.

## VIKTIGA SÄKERHETSANVISNINGAR

**VARNING:** Det är viktigt för allas säkerhet att man läser dessa anvisningar i sin helhet.

Håll anvisningarna till hands för framtida behov.

- Somfy rekommenderar att minst en fjärrkontroll sitter nära den motordrivna enheten eller gruppen av motordrivna enheter.

Låt inte barnen leka med fasta styranordningar. Håll fjärrkontrollerna utom räckhåll för barn.

- Använd endast reservkraftaggregatet om huvudströmmen är bruten.
- Ha uppsikt över den motordrivna enheten under drift och se till att alla håller sig på säkert avstånd från enheten tills den har stannat helt.
- Ladda inte batteriet samtidigt som städning eller underhållsarbete utförs i närheten (till exempel fönsterputsning).

Kontrollera systemet ofta och leta efter funktionsfel eller tecken på slitage.

- Använd inte den motordrivna enheten om den behöver repareras eller justeras.
- Denna utrustning är inte avsedd att användas av personer (inklusive barn) med nedsatt fysisk, sensorisk eller mental förmåga, eller med otillräcklig erfarenhet eller kunskap, om de inte övervakas och instrueras om utrustningens användning av en person med ansvar för deras säkerhet.
- Innan du installerar drivenheten, ta bort onödiga sladdar och avaktivera utrustning som inte behövs för motordriven funktion.
- Installera den manuella frikopplingsanordningen på minst 1,8 meters höjd.
- Barn bör hållas under uppsikt så att de inte leker med utrustningen.

## VIKTIGA SÄKERHETSANVISNINGAR PÅ BATTERIPAKETET

**OBS!**

Felaktig användning av batteripaketet kan orsaka överhettning, brand eller explosion vilket kan leda till allvarliga skador eller dödsfall.

- Följ anvisningarna noga när du laddar batteripaketet. Batteriladdningen är optimal mellan 0 °C och 40 °C.
- Plocka inte isär och ändra inte på batteripaketet.
- Batteripaketet får inte utsättas för höga temperaturer (<40 °C) eller brand.
- Utsätt inte batteripaketet för stötar eller annan åverkan (t.ex. fall från hög höjd).
- Batteriet får inte utsättas för vätskor.
- Om batteripaketet behöver bytas ska man alltid använda reservkomponenter som har godkänts av Somfy.
- Följ alltid lokala lagar och regler när batteripaketet ska kasseras.





Säkerhetsmeddelande!



Obs!



Information

 Bild finns på sidan 111.

## 2. INSTALLATION



Anvisningar som **måste** följas av den fackman inom motor- och automatiseringsutrustning för hem som installerar Irismo Wirefree-motorn.

Motorn får aldrig tappas, skakas, öppnas eller sänkas ner i vätska.

Installera en separat fjärrkontroll för varje motor.

### 2.1. INSTALLATION

#### 2.1.1. Installera skenan (fig. 1)

- 1) Markera fästenas position.
- 2) Gör hål i taket eller väggen på rätt ställen.
- 3) Sätt fast fästena.
- 4) Sätt fast skenan på fästena.

#### 2.1.2. Installera motorn (fig. 2)

- 1) Lås upp motorn.
- 2) För in motoraxeln i drivtrissans hål.
- 3) Lås motorn.

### 2.2. KABELANSLUTNING

#### 2.2.1. Ansluta batteripaketet till motorn (fig 3)

- 1) Anslut batteripaketet längst ner på motorn
- 2) Vrid på batteripaketet tills du hör ett klick när det låses på plats. Om batteripaketet har tillräcklig laddning avger motorn ett "pip" och lysdioden blinkar i grönt i flera sekunder. Sedan är motorn redo att arbeta.

Om batteripaketet är dåligt laddat avger motorn ett "pip" och lysdioden blinkar rött i flera sekunder. Ladda det enligt anvisningarna under 2.2.2

#### 2.2.2. Ladda batteripaketet (fig 4)

**Använd endast Somfys laddare med den här motorn.**



**Motorn får inte användas när laddningen pågår.**

- 1) Anslut laddaren till batteripaketets nedre del, eller till dess övre del (om batteripaketet inte är anslutet till motorn).
  - 2) När laddaren har anslutits till batteripaketet lyser laddarens lysdiod rött. Detta är laddningsläget.
  - 3) När lysdioden lyser grönt är laddningscykeln slutförd.
- Koppla ifrån laddaren och lägg den på en säker plats till nästa laddning.

### 2.3. IDRIFTTAGNING

#### 2.3.1. Förprogrammera RTS-fjärrkontrollen (fig 5)

- 1) Anslut batteripaketet till motorn, se 2.2.1.
- 2) Tryck samtidigt på knapparna **Öppna** och **Stäng** på RTS-fjärrkontrollen: Den motordrivna produkten rör sig uppåt och nedåt och RTS-fjärrkontrollen förprogrammeras i motorn.

#### 2.3.2. Ställa in gränslägen

När man trycker på Öppna eller Stäng för första gången gör den motordrivna produkten en första rörelse då stopplägena registreras.

Om gränslägena behöver justeras, se 2.4.2

### 2.3.3. Kontrollera rotationsriktningen (fig 6)

1) Tryck på knappen **Öppna** på RTS-fjärrkontrollen:

- a) Om den motordrivna produkten öppnas (a) är rotationsriktningen korrekt:
- b) Om den motordrivna produkten stängs (b) är rotationsriktningen felaktig: Gå till följande steg.

2) Tryck på knappen **my** på RTS-fjärrkontrollen tills den motordrivna produkten rör sig: Rotationsriktningen har ändrats.

3) Tryck på knappen **Öppna** på RTS-fjärrkontrollen och kontrollera rotationsriktningen.

Om rotationsriktningen ska ändras, se 3.4.4

### 2.3.4. Registrera RTS-fjärrkontrollen (fig 7)

Tryck på PROG-knappen på baksidan av fjärrkontrollen tills den motordrivna produkten rör sig. Fjärrkontrollens adress är nu permanent registrerad.

### 2.3.5. Justera touch-funktionens känslighet (fig. 8)

1) Tryck på knapparna **Öppna** och **Stäng** på RTS-fjärrkontrollen samtidigt tills den motordrivna produkten rör sig.

Lysdioden lyser gult och motorn är i läget för inställning av touch-funktionens känslighet

2) Tryck samtidigt på knapparna **Öppna** och **Stäng** tills den motordrivna produkten rör sig och växlar från hög känslighet till låg känslighet, till ingen touch-funktion och tillbaka till hög känslighet.

- gul lysdiod blinkar snabbt för hög känslighet
- gul lysdiod blinkar långsamt för låg känslighet
- gul lysdiod lyser med fast sken för touch-funktion avaktiverad

3) Tryck på knappen **my** tills den motordrivna produkten bekräftar inställningen genom att röra sig.

### 2.3.6. Justera hastigheten (fig 9)

1) Tryck samtidigt på knapparna **Öppna** och **my** tills den motordrivna produkten rör sig.

Den gröna och den röda lysdioden turas om att blinka, motorn övergår till läget för hastighetsinställning

2) Öka hastigheten genom att trycka på knappen **Öppna**, eller minska hastigheten genom att trycka på knappen **Stäng**.

Det finns 4 hastigheter: 12,5 cm/s (fabriksinställning) – 15 cm/s – 17,5 cm/s – 20 cm/s.

3) Tryck på knappen **my** tills den motordrivna produkten bekräftar inställningen genom att röra sig.

## 2.4. TIPS OCH RÅD VID INSTALLATIONEN

### 2.4.1. Frågor om Iriso Wirefree

Problem	Möjliga orsaker	Lösningar
Den motordrivna produkten fungerar inte.	Batteriet är dåligt laddat.	Kontrollera om batteripaketet är dåligt laddat och ladda det.
	Batteriet i fjärrkontrollen är för dåligt laddat.	Kontrollera om batteriet är svagt och byt det vid behov.
	Fjärrkontrollen är inte kompatibel.	Kontrollera kompatibiliteten och byt fjärrkontrollen vid behov.
	Fjärrkontrollen har inte programmerats in i motorn.	Använd en programmerad fjärrkontroll eller programmera den befintliga fjärrkontrollen.

### 2.4.2. Nyinställning av gränslägen

#### Justera gränsläget för Öppna (fig. 10)

- 1) Tryck på knappen **Öppna** så att den motordrivna produkten når det gränsläge som ska justeras. Lysdioden lyser rött.
- 2) Tryck på knapparna **Öppna** och **Stäng** på RTS-fjärrkontrollen samtidigt tills den motordrivna produkten rör sig.
- 3) Tryck på knappen **Öppna** eller **Stäng** så att den motordrivna produkten flyttas till den nya önskade positionen.
- 4) Bekräfta det nya gränsläget genom att trycka på knappen **my** tills den motordrivna produkten rör sig.

#### Justera gränsläget för Stäng (fig. 11)

- 1) Tryck på knappen **Stäng** så att den motordrivna produkten når det gränsläge som ska justeras. Lysdioden blinkar rött.
- 2) Tryck på knapparna **Öppna** och **Stäng** på RTS-fjärrkontrollen samtidigt tills den motordrivna produkten rör sig.
- 3) Tryck på knappen **Öppna** eller **Stäng** så att den motordrivna produkten flyttas till den nya önskade positionen.
- 4) Bekräfta det nya gränsläget genom att trycka på knappen **my** tills den motordrivna produkten rör sig.

### 2.4.3. Radera fjärrkontrollen från motorns minne (fig. 12)

Återställningen raderar alla lokala fjärrkontroller, men inställningarna för gränslägen och mellanläget sparas. Om du vill radera alla programmerade fjärrkontroller, tryck på och håll in motor-PROG-knappen tills den motorstyrda produkten rör sig två gånger. Alla fjärrkontroller har nu raderats.

### 2.4.4. Radera motorns minne (fig. 13)

Den här nollställningen tar bort alla fjärrkontroller, givare och inställningar av gränslägen och återinitierar motorns mellanläge (my).

Återställ motorn genom att tryck in och hålla ner LED-knappen tills den motordrivna produkten rör sig tre gånger. Alla inställningar raderas.

## 3. ANVÄNDNING OCH UNDERHÅLL

 Motorn kräver inget underhåll

### 3.1. KNAPPARNA ÖPPNA OCH STÄNG (fig. 14)

När man trycker på knappen **Öppna** eller **Stäng** öppnas eller stängs den motordrivna produkten helt.

### 3.2. STOPP-FUNKTION (fig. 15)

Den motordrivna produkten är i rörelse.

Tryck kort på **my**: den motordrivna produkten stannar automatiskt.

### 3.3. MELLANLÄGE (my) (fig. 16)

Den motordrivna produkten står stilla.

Tryck kort på **my**: den motordrivna produkten börjar röra sig och stannar i mellanläget (my).

För att ändra eller ta bort mellanläget (my), se kapitlet "Extrainställningar"

## 3.4. EXTRAINSTÄLLNINGAR

### 3.4.1. Ändra mellanläget (my) (fig. 17)

1) Placera den motordrivna produkten i önskat mellanläge (my).

2) Tryck på **my** i cirka 5 sekunder, tills den motordrivna produkten rör sig: det önskade mellanläget (my) är programmerat.

### 3.4.2. Radera mellanläget (my) (fig. 18)

- 1) Tryck på my: den motordrivna produkten börjar röra sig och stannar i mellanläget (my).
- 2) Tryck på my igen tills den motordrivna produkten rör sig: Mellanläget (my) tas bort.

### 3.4.3. Lägga till/ta bort Somfy-fjärrkontroller (fig. 19)

- 1) Välj en RTS-fjärrkontroll som har registrerats i motorn.  
Tryck in och håll ner den RTS-programmerade fjärrkontrollens (A) PROG-knapp eller mottagarens prog-knapp tills den motordrivna produkten rör sig, motorn är nu i registreringsläge.
- 2) Tryck snabbt på RTS-fjärrkontrollens (B) PROG-knapp om du vill lägga till eller ta bort. Den motordrivna produkten rör sig och RTS-fjärrkontrollen (B) registreras eller raderas från motorn.

### 3.4.4. Ändra motorns rotationsriktning (fig. 20)

Kör den motordrivna produkten bort från gränslägena.

- 1) Tryck på knapparna **Öppna** och **Stäng** på RTS-fjärrkontrollen samtidigt tills den motordrivna produkten rör sig.

lysdioden lyser då grönt, eller blinkar grönt

- 2) Tryck på knappen **my** tills den motordrivna produkten ändrar rotationsriktning genom att röra sig.

### 3.4.5. Dåligt laddat batteri (indikator)

- 1) Motorn avger ett "pip" (ett "pip" innan motorn går igång och ett till "pip" efter arbetet) när gardinmotorn har använts.

Ladda batteriet enligt anvisningarna i 2.2.2 på föregående sida (eller se avsnittet om laddning av batteripaket).

- 2) Motorn avger ett "pip" och den röda dioden blinkar snabbt när batteri saknas.

Ladda batteriet enligt anvisningarna i 2.2.2

## 3.5. TIPS OCH RÅD VID ANVÄNDNING

### 3.5.1. Frågor om Iriso Wirefree?

Problem	Möjliga orsaker	Lösningar
Den motordrivna produkten fungerar inte.	Batteriet i fjärrkontrollen är för dåligt laddat.	Kontrollera om batteriet är svagt och byt det vid behov.
	Batteriet är dåligt laddat.	Kontrollera om batteripaketet är dåligt laddat och ladda det.

Om produkten fortfarande inte fungerar, kontakta en fackman inom motor- och automatiseringsutrustning för hem.

### 3.5.2. Byta en defekt eller borttappad Somfy-fjärrkontroll

För byte av en defekt eller borttappad fjärrkontroll, kontakta en Somfy-auktoriserad fackman inom motor- och automatiseringsutrustning för hem.

## 4. TEKNISKA DATA

Batteripaketets nominella spänning	26,5 V
Batteripaketets maximala ström	2 A
Radiofrekvens	433,42 MHz
Användningstemperatur	0 °C till +60 °C
Kapslingsklass	IP 30
Säkerhetsnivå	Klass II
Batteriets laddningstemperatur	0 °C till +40 °C



Härmed intygar Somfy att den motor som omfattas av dessa instruktioner, och som används i enlighet med anvisningarna i dessa instruktioner, överensstämmer med de väsentliga kraven i direktiv 2006/42/EG och 2014/53/EU.

Ett CE-dokument som specificerar standarder och specifikationer och anger alla detaljer för identifiering av motorn, liksom namn och adress på den/de personer som är auktoriserade att upprätta den tekniska dokumentationen och som är godkända för utfärdande av deklARATIONEN, innefattande ort och datum för utgivningen, finns på webbplatsen [www.somfy.com/ce](http://www.somfy.com/ce).

Denne bruksanvisningen gjelder alle Irismo Wirefree-motorer med alle dreiemoment/hastigheter.

## INNHold

1. Forhåndsinformasjon	69	3. Bruk og vedlikehold	73
1.1 Bruksområde	69	3.1. Knappene Åpne og Lukk	73
1.2 Ansvar	69	3.2. Stoppfunksjon	73
2. Installasjon	71	3.3. Favorittposisjon (my)	73
2.1. Montering	71	3.4. Tilleggsinnstillinger	73
2.2. Kabling	71	3.5. Tips og råd angående bruk	74
2.3. Idriftsetting	71	4. Tekniske data	74
2.4. Tips og råd angående installasjon	72		

## 1. FORHÅNDSINFORMASJON

### 1.1 BRUKSOMRÅDE

Irismo Wirefree motor er konstruert for å drive alle typer gardinskinner

### 1.2 ANSVAR

#### OBLIGATORISKE SIKKERHETSANVISNINGER

- For Irismo Wirefree motorer beregnet på horisontalt monterte skinner til vanlige gardiner. Kun innendørs bruk.
- Enhver bruk utenfor det bruksområdet som er fastsatt av Somfy, betraktes som ikke hensiktsmessig bruk. Somfy fraskriver seg ethvert ansvar ved slik bruk eller dersom disse sikkerhetsanvisningene ikke følges. Dette medfører også at garantien opphører.

- Hvis det dukker opp spørsmål under installasjon av motoren eller du ønsker tilleggsopplysninger, kan du besøke oss på nettstedet [www.somfy.com](http://www.somfy.com). Du kan også ta kontakt med en Somfy-forhandler.

#### VIKTIGE SIKKERHETSANVISNINGER VED INSTALLASJON

**ADVARSEL:** Feilinstallasjon kan føre til alvorlig personskade. Følg installasjonsveiledningen nøye, samt anvisningene som står i den vedlagte bruksanvisningen. Skal leveres til brukeren.

Motoren skal installeres av autorisert installatør.

Installatøren skal informere brukeren om behovet for vedlikehold av motor med tilbehør. Installatøren skal opplyse kunden om hvilke deler som krever vedlikehold, utskifting og/eller kontroll. Somfy-motorens driftstid, hastighet og dreiemoment må være tilpasset de tekniske data for produktet som skal motorstyres: Somfy-forhandleren hjelper deg å velge riktig motor til det aktuelle bruksområdet.

- Bruk kun tilbehør (gardinskinner, fester osv) som Somfy har godkjent for bruk sammen med enheten. Varenumrene for tilbehøret får du hos Somfy-forhandleren.

- Kontroller i Somfy-dokumentasjonen at fjernkontrollen(e) er kompatibel med den valgte aktuatoren.

- Monter betjeningsenhetene synlig.

- Transformatoradapteren må ikke henges i luften under bruk.

- For å være på den sikre siden skal aktuatoren returneres til serviceavdelingen dersom kabel- eller transformatorkontakten er skadet.

- Fest kablene for å hindre at de kommer i berøring med bevegelige deler.
- Den motoriserte gardinskinnen styres av en fjernkontroll uten lås som er montert med utsikt til lukkingen, men på trygg avstand fra bevegelige deler og minst 1,50 m over gulvet.
- Klemsonen ligger høyere enn 2,50 m over gulvet eller et annet fast tilgangsnivå.

### VIKTIGE SIKKERHETSANVISNINGER

**ADVARSEL!** Det er viktig for alles sikkerhet at anvisningene følges til punkt og prikke.

Ta vare på sikkerhetsanvisningene for senere bruk.

- Somfy anbefaler at minst én fjernkontroll plasseres i nærheten av den motoriserte enheten eller gruppen med motoriserte enheter.
- La ikke barn leke med de faste betjeningsenhetene. Hold fjernkontrollene utenfor barns rekkevidde.
- Nødaggregatet skal bare brukes ved strømbrydd.
- Hold øye med den motoriserte enheten når den er i bevegelse, og pass på at alle holder seg på trygg avstand til enheten er helt stoppet.
- Ikke lad opp batteriet når det foregår vedlikeholdsarbeid (f.eks. vindusvasking) i nærheten.
- Sjekk systemet regelmessig mht. ubalanse eller tegn til slitasje.
- Ikke bruk den motoriserte enheten hvis den trenger reparasjon eller justering.
- Dette produktet er ikke beregnet for bruk av personer (inkludert barn) med reduserte fysiske, følelsesmessige eller mentale evner, eller med manglende erfaring og kunnskap, så fremt ikke bruken av produktet skjer under veiledning eller tilsyn av personer som er ansvarlige for disse personenes sikkerhet.
- Før installasjon av motoren må du fjerne alle unødvendige ledninger og deaktivere alt utstyr som ikke trengs til den motorstyrte driften.
- Monter aktuator delen til en manuell utkobling i minst 1,8 meters høyde.
- Sørg for at ingen barn kan leke med produktet.

### VIKTIGE SIKKERHETSANVISNINGER FOR BATTERIET

**NB!**

Feil bruk av batteriet kan føre til overoppheting, brann eller eksplosjon som igjen kan føre til alvorlig personskade eller død.

- Følg alltid anvisningene under lading av batteriet. Lading av batteriet er optimalt mellom 0 °C og 40 °C.
- Ikke demonter eller modifier batteriet.
- Batteriet må ikke utsettes for høye temperaturer (<40 °C) eller åpen flamme.
- Beskytt batteriet mot støt og slag (f.eks. høye fall)
- Batteriet må ikke utsettes for væsker.
- Hvis batteriet må skiftes ut, må du alltid bruke reservedeler som er godkjent av Somfy.
- Følg lokale lover og forskrifter ved kassering av batteriet.



Sikkerhetsvarsel!



NB!



Informasjon

 Illustrasjonen står på side 111.

## 2. INSTALLASJON



Disse instruksene må **alltid** følges av fagfolkene innenfor motorisering og boligautomasjon under installasjon av Irismo Wirefree motor.

Motoren må ikke slippes ned, stikkes hull i, legges i væske eller utsettes for støt.

Installer en separat fjernkontroll for hver motor.

### 2.1. MONTERING

#### 2.1.1. Montering av skinnen (fig 1)

- 1) Merk av plasseringen av festene.
- 2) Bor hull i taket eller veggen på de riktige stedene.
- 3) Sett fast festene.
- 4) Monter skinnen på festene.

#### 2.1.2. Montering av motoren (fig 2)

- 1) Lås opp motoren
- 2) Sett motorakselen inn i hullet i drivhjulet.
- 3) Lås motoren.

### 2.2. KABLING

#### 2.2.1. Koble batteriet til motoren (fig 3)

- 1) Koble til batteriet i bunnen av motoren
- 2) Drei batteriet til det klikker i lås. Hvis batteriet ikke bra, piper motoren én gang, og lysdioden blinker grønt i flere sekunder. Det betyr at motoren er klar til bruk.

Hvis batteriet er dårlig, piper motoren bare én gang, og lysdioden blinker rødt i flere sekunder. Batteriet må lades, se 2.2.2

#### 2.2.2. Lading av batteriet (fig 4)



**Bruk bare Somfy-laderen sammen med denne motoren.  
Motoren kan ikke brukes under lading.**

- 1) Koble til laderen i bunnen eller på toppen av batteriet (hvis batteriet ikke er koblet til motoren).
- 2) Når du har koblet laderen til batteriet, vil lysdioden på laderen lyse rødt. Dette er lademodus,
- 3) Når lysdioden skifter til grønt, er batteriet fulladet.

Koble fra laderen, og oppbevar den til senere bruk.

### 2.3. IDRIFTSETTING

#### 2.3.1. Forhåndslagring av RTS-fjernkontrollen (fig 5)

- 1) Koble batteriet til motoren, se 2.2.1.
- 2) Trykk samtidig på knappene **Åpne** og **Lukk** på RTS-fjernkontrollen: Det motoriserte produktet gjør en opp- og ned-bevegelse, og RTS-fjernkontrollen er forhåndslagret i motoren.

#### 2.3.2. Innstilling av endeposisjoner

Ved første åpne- eller lukkekommando gjør det motoriserte produktet en første bevegelse for å registrere posisjonen for hardt stopp.

Hvis du vil endre endeposisjonene, se 2.4.2

### 2.3.3. Kontroll av rotasjonsretningen(fig 6)

1) Trykk på knappen **Åpne** på RTS-fjernkontrollen:

a) Hvis det motoriserte produktet åpnes (a), er rotasjonsretningen riktig.

b) Hvis det motoriserte produktet lukkes (b), er rotasjonsretningen feil: Fortsett med neste punkt.

2) Trykk på knappen **my** på RTS-fjernkontrollen til det motoriserte produktet gjør en bevegelse: Rotasjonsretningen er endret.

3) Trykk på knappen **Åpne** på RTS-fjernkontrollen for å kontrollere rotasjonsretningen.

For å endre rotasjonsretningen, se 3.4.4

### 2.3.4. Lagring av RTS-fjernkontrollen(fig 7)

Trykk inn PROG-knappen på baksiden av fjernkontrollen til det motoriserte produktet gjør en bevegelse. Adressen til fjernkontrollen er registrert permanent.

### 2.3.5. Justering av følsomheten for berøringsbevegelsen (fig 8)

1) Trykk inn knappene **Åpne** og **Lukk** på RTS-fjernkontrollen samtidig til det motoriserte produktet gjør en bevegelse. Lysdioden er gul, motoren er i modus for innstilling av følsomhet for berøringsbevegelsen

2) Trykk samtidig på knappene **Åpne** og **Lukk** til det motoriserte produktet beveger seg for å skifte fra høy følsomhet til lav følsomhet, til ingen berøringsbevegelse og tilbake til høy følsomhet.

- Lysdioden blinker hurtig gult for høy følsomhet

- Lysdioden blinker langsomt gult for lav følsomhet

- Gul lysdiode for ingen berøringsbevegelse

3) Trykk på knappen **my** til det motoriserte produktet gjør en bevegelse for å bekrefte innstillingen.

### 2.3.6. Justering av hastigheten (fig 9)

1) Trykk samtidig på knappene **Åpne** og **my** til det motoriserte produktet gjør en bevegelse.

Grønn og rød lysdiode blinker vekselvis, motoren er i modus for hastighetsinnstilling

2) Trykk på knappen **Åpne** for å øke hastigheten og på knappen **Lukk** for å redusere hastigheten.

Du kan velge mellom 4 hastigheter: 12,5 cm/s (standardhastighet) - 15 cm/s- 17,5 cm/s - 20 cm/s.

3) Trykk på knappen **my** til det motoriserte produktet gjør en bevegelse for å bekrefte innstillingen.

## 2.4. TIPS OG RÅD ANGÅENDE INSTALLASJON

### 2.4.1. Spørsmål om Irismo Wirefree

Problem	Mulig årsak	Løsning
Det motoriserte produktet virker ikke.	Batteriet er dårlig.	Kontroller om batteriet er dårlig. Lad det opp ved behov.
	Batteriet i fjernkontrollen er dårlig.	Kontroller batteriet og skift ut om nødvendig.
	Fjernkontrollen er ikke kompatibel.	Kontroller kompatibiliteten og skift ut fjernkontrollen om nødvendig.
	Fjernkontrollen du bruker, er ikke lagret i motoren.	Bruk en lagret fjernkontroll eller lagre denne fjernkontrollen .



## 2.4.2. Justering av endeposisjonene

### Justering av endeposisjonen for Åpne (fig 10)

- 1) Trykk på knappen **Åpne** for å kjøre det motoriserte produktet til endeposisjonen som skal justeres. Lysdioden er rød.
- 2) Trykk samtidig på knappene **Åpne** og **Lukk** på RTS-fjernkontrollen til det motoriserte produktet gjør en bevegelse.
- 3) Trykk på knappen **Åpne** eller **Lukk** for å flytte det motoriserte produktet til den nye posisjonen.
- 4) For å bekrefte den nye endeposisjonen trykker du på knappen **my** helt til det motoriserte produktet gjør en bevegelse.

### Justering av endeposisjonen for Lukk (fig 11)

- 1) Trykk på knappen **Lukk** for å kjøre det motoriserte produktet til endeposisjonen som skal justeres. Lysdioden blinker rødt
- 2) Trykk samtidig på knappene **Åpne** og **Lukk** på RTS-fjernkontrollen til det motoriserte produktet gjør en bevegelse.
- 3) Trykk på knappen **Åpne** eller **Lukk** for å flytte det motoriserte produktet til den nye posisjonen.
- 4) For å bekrefte den nye endeposisjonen trykker du på knappen **my** helt til det motoriserte produktet gjør en bevegelse.

## 2.4.3. Slette fjernkontrollen fra motorens minne (fig 12)

Denne nullstillingen sletter alle lokale fjernkontroller, men innstillingene for endeposisjon og favorittposisjon beholdes.

For å slette alle de lagrede fjernkontrollene, holder du lysdiodeknappen på motoren inne til det motoriserte produktet gjør to bevegelser.

Alle fjernkontrollene er slettet.

## 2.4.4. Sletting av motorens minne (fig 13)

Denne nullstillingen sletter alle fjernkontroller, alle sensorer og alle endeposisjonsinnstillinger og gjenoppretter motorens favorittposisjon (my).

For å nullstille motoren trykker du inn og holder LYSDIODE knappen inne helt til det motoriserte produktet beveger seg 3 ganger.

Alle innstillinger er slettet.

# 3. BRUK OG VEDLIKEHOLD

 Denne motoren er vedlikeholdsfri

## 3.1. KNAPPENE ÅPNE OG LUKK (fig 14)

Når du trykker på knappen **Åpne** eller **Lukk**, åpnes eller lukkes det motoriserte produktet helt.

## 3.2. STOPPFUNKSJON (fig 15)

Det motoriserte produktet er i bevegelse.

Trykk kort på **my**: Det motoriserte produktet stanser automatisk.

## 3.3. FAVORITTPOSISJON(my) (fig 16)

Det motoriserte produktet har stoppet.

Trykk kort på **my**: Det motoriserte produktet begynner å bevege seg og stanser i favorittposisjonen (my).

For å endre eller slette favorittposisjonen (my), se kapitlet «Tilleggsinnstillinger»

## 3.4. TILLEGGSINNSTILLINGER

### 3.4.1. Endre favorittposisjonen (my) (fig 17)

1) Sett det motoriserte produktet i ønsket favorittposisjon (my).

2) Trykk på **my** i ≈ 5 sekunder til det motoriserte produktet gjør den bevegelse: Ønsket favorittposisjon (my) er lagret.

### 3.4.2. Slette favorittposisjonen (my) (fig 18)

- 1) Trykk på my: Det motoriserte produktet begynner å bevege seg og stanser i favorittposisjonen (my).
- 2) Trykk en gang til på my helt til det motoriserte produktet beveger seg: Favorittposisjonen (my) er slettet.

### 3.4.3. Legge til/slette Somfy-fjernkontroller (fig 19)

- 1) Ta en lagret RTS-fjernkontroll i motoren.  
Trykk og hold inne knappen (A) PROG eller progknappen på mottakeren helt til det motoriserte produktet gjør en bevegelse, motoren er på programmering.
- 2) Trykk raskt på PROG knappen på RTS-fjernkontrollen (B) for å legge til eller slette, det motoriserte produktet gjør en bevegelse og RTS-fjernkontrollen (B) er lagret i eller slettet fra motoren.

### 3.4.4. Endre motorens rotasjonsretning (fig 20)

Kjør det motoriserte produktet bort fra endeposisjonene.

- 1) Trykk samtidig på knappene **Åpne** og **Lukk** på RTS-fjernkontrollen til det motoriserte produktet gjør en bevegelse.  
Lysdioden er grønn eller blinker grønt
- 2) Trykk på knappen **my** til det motoriserte produktet gjør en bevegelse for å endre rotasjonsretning.

### 3.4.5. Lavt batterinivå (indikator)

- 1) Motoren sender ut en pipelyd ( én pipelyd før motoren begynner å gå og en ny pipelyd etter driften av gardinmotoren).  
Lad batteriet i følge anvisningene i punkt 2.2.2 på forrige side (eller se Lade batteriet).
- 2) Motoren sender ut en pipelyd og lysdioden blinker raskt rødt når batteriet er tomt.  
Lad batteriet ifølge anvisningene i 2.2.2

## 3.5. TIPS OG RÅD ANGÅENDE BRUK

### 3.5.1. Spørsmål om Irismo Wirefree?

Problem	Mulig årsak	Løsning
Det motoriserte produktet virker ikke.	Batteriet i fjernkontrollen er dårlig.	Kontroller batteriet og skift ut om nødvendig.
	Batteriet er dårlig.	Kontroller om batteriet er dårlig, og lad det opp.

Hvis det motoriserte produktet fremdeles ikke virker, må du kontakte fagfolk innenfor motorisering og boligautomasjon.

### 3.5.2. Utskifting av tapt eller ødelagt Somfy-fjernkontroll

Hvis en fjernkontroll er tapt eller ødelagt, må du kontakte Somfy-fagfolk innenfor motorisering og boligautomasjon og be om en ny.

## 4. TEKNISKE DATA

Nominell spenning for batteriet	26,5 V
Maksimal strømstyrke for batteriet	2 A
Radiofrekvens	433,42 MHz
Brukstemperatur	0 °C til + 60 °C
Beskyttelsesindeks	IP 30
Sikkerhetsnivå	Class II
Batteriladetemperatur	0 °C til + 40 °C



Somfy erklærer herved at motoren beskrevet i denne bruksanvisningen og brukt som angitt i denne bruksanvisningen, er i samsvar med de viktigste kravene i direktivene 2006/42/EF og 2014/53/EU.

På Internettadressen [www.somfy.com/ce](http://www.somfy.com/ce) finner du en EU-samsvarserklæring med nærmere informasjon om normene og spesifikasjonene som er brukt, og med alle detaljer mht. identifikasjon av motoren. Den inneholder også navn og adresse på den eller de personene som er ansvarlig for den tekniske dokumentasjonen og som har fullmakt til å utarbeide denne erklæringen, samt sted og dato for utgivelsen.

Niniejsze zalecenia odnoszą się do wszystkich napędów Irismo Wirefree, niezależnie od wartości momentu obrotowego/prędkości.

## SPIS TREŚCI

1. Informacje wstępne	75	3. Użytkowanie i konserwacja	79
1.1 Zakres stosowania	75	3.1. Przyciski Otwórz i Zamknij	79
1.2 odpowiedzialność	75	3.2. Funkcja STOP	79
2. Montaż	77	3.3. Pozycja komfortowa (my)	79
2.1. Montaż	77	3.4. Ustawienia dodatkowe	79
2.2. Okablowanie	77	3.5. Wskazówki i rady dotyczące użytkowania	80
2.3. Uruchomienie	77	4. Dane techniczne	80
2.4. Wskazówki i rady dotyczące instalacji	78		

## 1. INFORMACJE WSTĘPNE

### 1.1 ZAKRES STOSOWANIA

Napęd Irismo Wirefree został zaprojektowany do wszystkich typów karniszy do zasłon i firan

### 1.2 ODPOWIEDZIALNOŚĆ

#### OBOWIĄZKOWE ZALECENIA DOTYCZĄCE BEZPIECZEŃSTWA

- Zalecenia odnoszą się do napędów Irismo Wirefree przeznaczonych do poziomych karniszy do zasłon i firan, wyłącznie do użytku wewnątrz pomieszczeń.

- Wykorzystywanie produktu poza zakresem zastosowań określonym przez Somfy jest niezgodne z zaleceniami. Somfy nie ponosi odpowiedzialności w przypadku użytkowania produktu poza dozwolonym zakresem lub nieprzestrzegania niniejszych zaleceń, a działania takie powodują ponadto utratę gwarancji.

- W przypadku jakichkolwiek wątpliwości dotyczących montażu napędu lub w celu uzyskania dodatkowych informacji, prosimy wejść na stronę internetową [www.Somfy.com](http://www.Somfy.com) lub skontaktować się z lokalnym przedstawicielem Somfy.

#### WAŻNE ZALECENIA DOTYCZĄCE BEZPIECZEŃSTWA PODCZAS MONTAŻU

**UWAGA:** nieprawidłowy montaż może skutkować poważnymi obrażeniami ciała. Prosimy o ścisłe przestrzeganie zaleceń dotyczących montażu oraz wskazówek zawartych w załączonej instrukcji. Instrukcję należy przekazać użytkownikowi.

Napęd musi być montowany przez wykwalifikowanego instalatora, wyspecjalizowanego w układach napędu i automatyce do budynków mieszkalnych. Instalator ma obowiązek poinformowania użytkownika o konieczności przeprowadzania przeglądów urządzenia wyposażonego w napęd oraz akcesoriów współpracujących z tym urządzeniem. Powinien wskazać elementy wymagające konserwacji, wymiany lub okresowych przeglądów. Moment obrotowy, czas działania oraz prędkość napędu Somfy muszą być dostosowane do parametrów urządzenia wyposażonego w napęd: przedstawiciel firmy Somfy doradzi, w jaki sposób należy wybrać napęd odpowiedni dla danego zastosowania.

-Należy stosować wyłącznie akcesoria (karnisze, wsporniki, itd.) określone przez Somfy jako kompatybilne z danym urządzeniem. Numery katalogowe akcesoriów są dostępne u przedstawiciela Somfy.

-Prosimy o zapoznanie się z dokumentacją Somfy w celu upewnienia się, czy punkt lub punkty sterujące są kompatybilne z wybranym napędem.

-Urządzenia sterujące muszą być zamontowane w widocznym miejscu.

- Adapter zasilania nie może być zawieszony w powietrzu podczas użytkowania.

-Jeżeli kabel lub przewód zasilający jest uszkodzony, aby uniknąć wszelkich zagrożeń należy dostarczyć napęd do działu serwisowego.

- Zabezpieczyć przewody, aby zapobiec kontaktowi z ruchomymi częściami.
- Wyposażony w napęd kamisz do zasłon i firan jest sterowany przy pomocy punktu sterującego bez blokady, umieszczonego w odpowiednim zasięgu, jednak z dala od ruchomych części i na wysokości co najmniej 1,50 m.
- Strefa zgniataania znajduje się na wysokości przekraczającej 2,50 m od ziemi lub od poziomu jakiegokolwiek stałego podłoża.

#### WAŻNE ZALECENIA DOTYCZĄCE BEZPIECZEŃSTWA

**UWAGA:** Zachowanie bezpieczeństwa wymaga ścisłego przestrzegania podanych zaleceń.

Prosimy o zachowanie niniejszej instrukcji na przyszłość.

- Firma Somfy zaleca, aby w pobliżu urządzenia lub grupy urządzeń wyposażonych w napęd znajdował się co najmniej jeden punkt sterujący.
- Nie pozwalać dzieciom na bawienie się stałymi urządzeniami sterującymi. Piloty zdalnego sterowania należy przechowywać poza zasięgiem dzieci.
- Zasilaczy awaryjnych należy używać wyłącznie w przypadku odcięcia głównego zasilania.
- Podczas ruchu urządzenia kontrolować je wzrokowo i zadbać o to, aby do momentu całkowitego zakończenia czynności żadne osoby nie znajdowały się w pobliżu.
- Nie ładować baterii podczas odbywających się w pobliżu prac konserwacyjnych (np. podczas mycia okien).
- Często sprawdzać system pod kątem wszelkich nieprawidłowości lub oznak zużycia.
- Nie używać urządzenia, jeżeli wymaga ono naprawy lub regulacji.
- Urządzenia nie powinny obsługiwać osoby (w tym dzieci) z ograniczoną sprawnością fizyczną, sensoryczną lub psychiczną ani osoby nieposiadające żadnego doświadczenia i wiedzy w tym zakresie, o ile nie wykonują one tych czynności pod nadzorem lub nie zostały poinstruowane przez osobę odpowiedzialną za ich bezpieczeństwo.
- Przed przystąpieniem do instalacji napędu, usunąć wszelkie niepotrzebne przewody i odłączyć wszystkie urządzenia, które nie będą konieczne do sterowania elektrycznego.
- Zamontować wewnętrzny mechanizm ręcznego odblokowania na wysokości poniżej 1,8 m.
- Dzieci należy pilnować, aby mieć pewność, że nie bawią się urządzeniem.

#### WAŻNE ZALECENIA BEZPIECZEŃSTWA DOTYCZĄCE ZESTAWU BATERII

**UWAGA!**

Nieprawidłowe użytkowanie zestawu baterii może spowodować przegrzanie, pożar, wybuch, a w efekcie poważne obrażenia ciała lub śmierć.

- Podczas ładowania zestawu baterii sprawdzić, czy zalecenia są spełnione. Optymalna temperatura ładowania baterii wynosi od 0 °C do 40 °C.
- Nie wolno demontować ani modyfikować zestawu baterii.
- Zestaw baterii nie może być wystawiony na działanie wysokich temperatur (<40 °C) lub ognia.
- Nie narażać zestawu baterii na wstrząsy lub uderzenia (np. upadek z wysokości)
- Chronić baterię przed przedostaniem się do niej płynów.
- W przypadku konieczności wymiany zestawu baterii, stosować zawsze części zamienne zalecane przez Somfy.
- Przestrzegać lokalnych przepisów i regulacji dotyczących utylizacji zużytego zestawu baterii.



Ostrzeżenie dotyczące bezpieczeństwa!



Uwaga!



Informacja

 Rysunek znajduje się na stronie 111.

## 2. INSTALACJA



Instrukcje, które muszą być **koniecznie** przestrzegane przez specjalistę w zakresie napędów i automatyki w budynkach mieszkalnych podczas montażu napędu Irismo Wirefree.

Nie wolno upuszczać, uderzać, przewiercać ani zanurzać napędu w płynach.

Zainstalować indywidualny punkt sterujący dla każdego napędu.

### 2.1. MONTAŻ

#### 2.1.1. Montaż szyny (Rys. 1)

- 1) Oznaczyć położenie uchwytów montażowych.
- 2) Wywiercić otwory w suficie lub ścianie w odpowiednich miejscach.
- 3) Zamontować uchwyty montażowe.
- 4) Zamontować szyny w uchwytach montażowych.

#### 2.1.2. Montaż napędu (Rys. 2)

- 1) Odblokować napęd
- 2) Wprowadzić wałek napędu do otworu koła pasowego.
- 3) Zablokować napęd.

### 2.2. OKABLOWANIE

#### 2.2.1. Podłączenie zestawu baterii do napędu (Rys. 3)

- 1) Podłączyć zestaw baterii w dolnej części napędu
- 2) Dokręcać zestaw baterii, aż rozlegnie się kliknięcie sygnalizujące jego zablokowanie. Jeżeli zestaw baterii nie jest rozładowany, napęd wyemituje jeden sygnał dźwiękowy, a dioda LED będzie migać zielonym światłem przez kilka sekund, po czym napęd będzie gotowy do działania.

Jeżeli zestaw baterii jest rozładowany, napęd wyemituje jeden sygnał dźwiękowy, a dioda LED będzie migać przez kilka sekund, należy go naładować - patrz rozdział 2.2.2

#### 2.2.2. Ładowanie zestawu baterii (Rys. 4)



**Należy używać wyłącznie ładowarki Somfy dostosowanej do tego napędu. Używanie napędu podczas ładowania baterii jest niemożliwe.**

- 1) Podłączyć ładowarkę w dolnej części zestawu baterii lub w jego górnej części (jeżeli zestaw baterii nie jest podłączony do napędu).
  - 2) Po podłączeniu ładowarki do zestawu baterii, dioda LED ładowarki zaświeci się na czerwono. Oznacza to tryb ładowania,
  - 3) Zaświecenie się diody LED na zielono sygnalizuje zakończenie cyklu ładowania.
- Odłączyć ładowarkę i zachować do późniejszego użytku.

### 2.3. URUCHOMIENIE

#### 2.3.1. Wstępne zaprogramowanie nadajnika zdalnego sterowania RTS (Rys. 5)

- 1) Podłączyć zestaw baterii do napędu, patrz 2.2.1.
- 2) Wcisnąć jednocześnie przyciski **Otwórz** i **Zamknij** na nadajniku zdalnego sterowania RTS: Napędzony produkt wykona ruch w górę i w dół; w tym momencie nadajnik zdalnego sterowania RTS zostaje wstępnie zaprogramowany w pamięci napędu.

#### 2.3.2. Ustawienie położenia granicznych

Podczas wykonywania pierwszej komendy Otwórz lub Zamknij, napędzony produkt wykona swój pierwszy przebieg, przy którym zapisana zostanie pozycja zatrzymania.

W razie potrzeby należy wyregulować położenia graniczne, patrz 2.4.2

### 2.3.3. Kontrola kierunku obrotu (Rys.6)

1) Wcisnąć przycisk **Otwórz** nadajnika zdalnego sterowania RTS:

- Jeżeli napędzany produkt otwiera się (a), oznacza to, że kierunek obrotu jest prawidłowy.
- Jeżeli napędzany produkt zamyka się (b), oznacza to, że kierunek obrotu jest nieprawidłowy. Przejść do następnego etapu.

2) Wcisnąć przycisk **my** nadajnika zdalnego sterowania RTS i przytrzymać do momentu, aż napędzany produkt zacznie się poruszać: Kierunek obrotu zostaje zmieniony.

3) Wcisnąć przycisk **Otwórz** nadajnika zdalnego sterowania RTS, aby sprawdzić kierunek obrotu.

Jeżeli konieczna jest zmiana kierunku obrotu, patrz 3.4.4

### 2.3.4. Zapisanie w pamięci punktu sterowania RTS (Rys. 7)

Wcisnąć przycisk PROG z tyłu nadajnika zdalnego sterowania i przytrzymać do momentu, aż napędzany produkt zacznie się poruszać. Adres zdalnego sterowania zostaje trwale zapisany w pamięci.

### 2.3.5. Regulacja czułości przycisków sensorycznych (Rys. 8)

1) Wcisnąć jednocześnie przyciski **Otwórz** i **Zamknij** na nadajniku zdalnego sterowania RTS i przytrzymać do momentu, aż napędzany produkt zacznie się poruszać.

Dioda LED świeci się na żółto, w napędzie zostaje włączony tryb ustawiania czułości przycisków sensorycznych

2) Wcisnąć jednocześnie przyciski **Otwórz** i **Zamknij**, przytrzymując do momentu, aż napędzany produkt zacznie się poruszać, aby przełączyć od wysokiej czułości do niskiej, następnie do wyłączenia funkcji dotykowej i ponownie do wysokiej czułości.

- żółta dioda LED szybko miga, sygnalizując wysoką czułość
- żółta dioda LED miga powoli, sygnalizując niską czułość
- żółta dioda LED jest włączona, sygnalizując wyłączenie funkcji dotykowej

3) Wcisnąć przycisk **my** i przytrzymać do momentu, aż napędzany produkt zacznie się poruszać, aby potwierdzić ustawienie.

### 2.3.6. Regulacja prędkości (Rys. 9)

1) Wcisnąć jednocześnie przyciski **Otwórz** i **my**, przytrzymując do momentu, aż napędzany produkt zacznie się poruszać. Dioda LED miga na przemian na zielono i czerwono, w napędzie zostaje włączony tryb ustawiania prędkości

2) Wcisnąć przycisk **Otwórz**, aby zwiększyć prędkość, albo przycisk **Zamknij**, aby zmniejszyć prędkość.

Możliwy jest wybór 4 opcji prędkości: 12,5 cm/s (prędkość domyślna) - 15 cm/s- 17,5 cm/s- 20 cm/s.

3) Wcisnąć przycisk **my** i przytrzymać do momentu, aż napędzany produkt zacznie się poruszać, aby potwierdzić ustawienie.

## 2.4. WSKAZÓWKI I RADY DOTYCZĄCE INSTALACJI

### 2.4.1. Pytania dotyczące Irismo Wirefree?

Wnioski	Możliwe przyczyny	Rozwiązania
Napędzany produkt nie działa.	Zestaw baterii jest rozładowany.	Sprawdzić, czy zestaw baterii jest rozładowany i w razie potrzeby naładować.
	Bateria nadajnika zdalnego sterowania jest rozładowana.	Sprawdzić, czy bateria jest rozładowana i w razie potrzeby wymienić ją.
	Nadajnik zdalnego sterowania nie jest kompatybilny.	Sprawdzić kompatybilność i w razie potrzeby wymienić nadajnik zdalnego sterowania.
	Użyty nadajnik zdalnego sterowania nie jest zaprogramowany w pamięci napędu.	Użyć zaprogramowanego nadajnika zdalnego sterowania lub zaprogramować dany nadajnik zdalnego sterowania.

### 2.4.2. Ponowne ustawienie położenia granicznych

#### Ponowna regulacja położenia granicznego dla otwarcia (Rys. 10)

- 1) Wcisnąć przycisk **Otwórz**, aby przesunąć napędzany produkt do położenia granicznego, które ma zostać ustawione. Dioda LED jest czerwona.
- 2) Wcisnąć jednocześnie przyciski **Otwórz** i **Zamknij** na nadajniku zdalnego sterowania RTS i przytrzymać do momentu, aż napędzany produkt zacznie się poruszać.
- 3) Wcisnąć przycisk **Otwórz** lub **Zamknij**, aby przesunąć napędzany produkt do nowej pożądanej pozycji.
- 4) Aby potwierdzić nowe położenie graniczne, wcisnąć przycisk **my** i przytrzymać do momentu, aż napędzany produkt zacznie się poruszać.

#### Ponowna regulacja położenia granicznego dla zamknięcia (Rys. 11)

- 1) Wcisnąć przycisk **Zamknij**, aby przesunąć napędzany produkt do położenia granicznego, które ma zostać ustawione. Dioda LED miga na czerwono.
- 2) Wcisnąć jednocześnie przyciski **Otwórz** i **Zamknij** na nadajniku zdalnego sterowania RTS i przytrzymać do momentu, aż napędzany produkt zacznie się poruszać.
- 3) Wcisnąć przycisk **Otwórz** lub **Zamknij**, aby przesunąć napędzany produkt do nowej pożądanej pozycji.
- 4) Aby potwierdzić nowe położenie graniczne, wcisnąć przycisk **my** i przytrzymać do momentu, aż napędzany produkt zacznie się poruszać.

### 2.4.3. Wykasowanie punktu sterującego z pamięci napędu (Rys. 12)

Wyzerowanie parametrów powoduje wykasowanie wszystkich lokalnych nadajników zdalnego sterowania, jednak położenia graniczne i położenie komfortowe zostają zachowane.

Aby usunąć zaprogramowane nadajniki zdalnego sterowania, wcisnąć przycisk LED napędu i przytrzymać do momentu, aż napędzany produkt poruszy się dwukrotnie.

Wszystkie nadajniki zdalnego sterowania zostaną wykasowane.

### 2.4.4. Wykasowanie danych z pamięci napędu (Rys. 13)

Wyzerowanie parametrów powoduje wykasowanie wszystkich nadajników zdalnego sterowania, czujników, położen granicznych i ponowne ustawienie pozycji komfortowej (my) napędu.

Aby wyzerować parametry napędu, wcisnąć przycisk LED i przytrzymać do momentu, aż napędzany produkt poruszy się 3 razy.

Wszystkie ustawienia zostały wykasowane.

## 3. UŻYTKOWANIE I KONSERWACJA

 Ten napęd nie wymaga czynności konserwacyjnych.

### 3.1. PRZYCISKI OTWÓRZ I ZAMKNIJ (Rys. 14)

Za pomocą przycisków **Otwórz** lub **Zamknij** całkowicie otwiera się lub zamyka napędzany produkt.

### 3.2. FUNKCJA STOP (Rys. 15)

Napędzany element porusza się.

Wcisnąć krótko przycisk **my**: napędzany element zatrzymuje się automatycznie.

### 3.3. POZYCJA KOMFORTOWA (my) (Rys. 16)

Napędzany element jest zatrzymany.

Wcisnąć krótko przycisk **my**: napędzany produkt zaczyna się przesuwac i zatrzymuje się w pozycji komfortowej (my).

Aby zmienić lub wykasować pozycję komfortową (my), należy zapoznać się z rozdziałem "Dodatkowe ustawienia"

## 3.4. DODATKOWE USTAWIENIA

### 3.4.1. Zmiana pozycji komfortowej (my) (Rys. 17)

- 1) Ustawić napędzany produkt w żądanej pozycji komfortowej (my).
- 2) Wcisnąć **my** i przytrzymać przez  $\approx 5$  sekund do momentu, aż napędzany produkt się poruszy: żądana pozycja komfortowa (my) zostaje zapisana w pamięci.

### 3.4.2. Usunięcie pozycji komfortowej (my) (Rys. 18)

- 1) Wcisnąć my: napędzany produkt zaczyna się przesuwac i zatrzymuje się w pozycji komfortowej (my).
- 2) Wcisnąć ponownie my, przytrzymując do momentu, aż napędzany produkt zacznie się poruszać: pozycja komfortowa (my) zostaje wykasowana.

### 3.4.3. Dodawanie/Usuwanie punktów sterujących Somfy (Rys. 19)

- 1) Znaleźć zaprogramowany w pamięci napędu nadajnik zdalnego sterowania RTS.  
Wcisnąć i przytrzymać przycisk PROG programowanego nadajnika zdalnego sterowania RTS (A) lub przycisk prog odbiornika i przytrzymać do momentu, aż napędzany produkt się poruszy; napęd jest w trybie programowania.
- 2) Krótko nacisnąć przycisk PROG nadajnika zdalnego sterowania RTS (B), aby go dodać lub usunąć; napędzany produkt się poruszy i nadajnik RTS (B) zostaje zaprogramowany lub usunięty z pamięci napędu.

### 3.4.4. Zmiana kierunku obrotu napędu (Rys. 20)

Przemieścić napędzany produkt z położenia granicznego.

- 1) Wcisnąć jednocześnie przyciski **Otwórz** i **Zamknij** na nadajniku zdalnego sterowania RTS i przytrzymać do momentu, aż napędzany produkt zacznie się poruszać.  
Dioda LED świeci się na zielono lub miga na zielono
- 2) Wcisnąć przycisk **my** i przytrzymać do momentu, aż napędzany produkt zacznie się poruszać, aby zmienić kierunek obrotu.

### 3.4.5. Niski poziom naładowania baterii (wskaźnik)

1) Napęd wyemituje jeden sygnał dźwiękowy (jeden sygnał dźwiękowy przed uruchomieniem napędu i drugi sygnał po wykonaniu czynności), należy postępować zgodnie z czynnościami dotyczącymi Napędu zastępy/finary.

Naładować baterię zgodnie z instrukcjami z paragrafu 2.2.2 podanymi na poprzedniej stronie (lub patrz ładowanie zestawu baterii).

2) w przypadku całkowitego wyczerpania się baterii, napęd wyemituje jeden sygnał dźwiękowy i dioda LED zacznie szybko migać na czerwono.

Należy naładować baterię zgodnie z instrukcjami paragrafu 2.2.2

## 3.5. WSKAZÓWKI I RADY DOTYCZĄCE UŻYTKOWANIA

### 3.5.1. Pytania dotyczące Iriso Wirefree?

Wnioski	Możliwe przyczyny	Rozwiązania
Napędzany produkt nie działa.	Bateria nadajnika zdalnego sterowania jest rozładowana.	Sprawdzić, czy bateria jest rozładowana i w razie potrzeby wymienić ją.
	Zestaw baterii jest rozładowany.	Sprawdzić, czy zestaw baterii jest rozładowany i w razie potrzeby naładować.

Jeśli napędzany element nadal nie działa, należy skontaktować się ze specjalistą z zakresu urządzeń mechanicznych i automatyki w budynkach mieszkalnych.

### 3.5.2. Wymiana nadajnika zdalnego sterowania Somfy w przypadku zagubienia lub uszkodzenia

W celu wymiany nadajnika w przypadku jego utraty lub uszkodzenia, należy skontaktować się z profesjonalnym technikiem Somfy specjalizującym się w zakresie urządzeń mechanicznych i automatyki w budynkach mieszkalnych.

## 4. DANE TECHNICZNE

Napięcie nominalne zestawu baterii	26,5 V
Maksymalne natężenie zestawu baterii	2 A
Częstotliwość radiowa	433,42 MHz
Temperatura pracy	od 0°C do + 60°C
Stopień ochrony	IP 30
Poziom bezpieczeństwa	Klasa II
Temperatura ładowania baterii	od 0°C do + 40°C



Somfy oświadcza niniejszym, że napęd opisany w tej instrukcji i użytkowany w sposób w niej określony, jest zgodny z podstawowymi wymogami Dyrektyw 2006/42/EC i 2014/53/EU.

Deklaracja zgodności zawierająca wykaz norm i specyfikacje techniczne oraz wszystkie dane identyfikacyjne napędu, nazwisko i adres osoby lub osób upoważnionych do przygotowania dokumentacji technicznej i uprawnionych do sporządzenia deklaracji z określonym miejscem i datą jej wystawienia, jest dostępna pod adresem internetowym [www.somfy.com/ce](http://www.somfy.com/ce).



Настоящее руководство распространяется на все приводы Iristo Wirefree, с любым крутящим моментом/любой скоростью.

## СОДЕРЖАНИЕ

1. Предварительная информация	81	3. Использование и техническое обслуживание	85
1.1. Область применения	81	3.1. Кнопки «Открыть» и «Закрыть»	85
1.2. Ответственность	81	3.2. Функция СТОП	85
2. Монтаж	83	3.3. Предпочтительное положение (пу)	85
2.1. Монтаж	83	3.4. Дополнительные настройки	85
2.2. Подключение	83	3.5. Советы и рекомендации по использованию	86
2.3. Пусконаладочные работы	83	4. Технические характеристики	86
2.4. Советы и рекомендации по установке	84		

## 1. ПРЕДВАРИТЕЛЬНАЯ ИНФОРМАЦИЯ

### 1.1. ОБЛАСТЬ ПРИМЕНЕНИЯ

Привод Iristo Wirefree предназначен для приведения в действие шторных карнизов любых видов

### 1.2. ОТВЕТСТВЕННОСТЬ

#### ОБЯЗАТЕЛЬНЫЕ К ИСПОЛНЕНИЮ УКАЗАНИЯ ПО МЕРАМ БЕЗОПАСНОСТИ

- Для приводов Iristo Wirefree, предназначенных только для шторных карнизов с горизонтальным перемещением и установкой внутри помещений.

- Любое использование изделия, не являющееся применением по назначению, определенным фирмой Somfy, не допускается. Somfy не может нести ответственность за такое применение или использование с нарушением настоящего руководства, что также ведет к аннулированию гарантии.

- При возникновении любых сомнений во время установки привода или для получения дополнительной информации см. веб-сайт [www.Somfy.com](http://www.Somfy.com) или ваш договор с Somfy.

#### ВАЖНАЯ ИНФОРМАЦИЯ ПО МЕРАМ БЕЗОПАСНОСТИ ПРИ УСТАНОВКЕ

**ПРЕДУПРЕЖДЕНИЕ:** неправильная установка может привести к серьезным травмам. Строго следуйте инструкциям, включая инструкции в прилагаемой брошюре пользователя. Следует передать пользователю.

Привод должен устанавливать квалифицированный специалист по приводным системам и системам бытовой автоматизации.

Установщик должен сообщить пользователю о необходимости технического обслуживания электропривода и его принадлежностей. Он должен определить элементы, подлежащие обслуживанию, замене или проверке. Момент, время работы и скорость привода Somfy должны соответствовать характеристикам электропривода: ваш представитель SOMFY предоставит информацию о способах выбора электропривода для конкретного применения.

-Используйте только указанные SOMFY для данного типа привода аксессуары (профиль карниза, крепления и т. п.) Каталожные номера аксессуаров можно узнать у представителя фирмы SOMFY.

-См. руководства SOMFY для определения совместимой системы управления выбранным электроприводом.

-Установите устройства управления в зоне видимости.

- Не подвешивайте адаптер питания во время эксплуатации.

-Если силовой кабель или разъем повреждены, верните привод в сервисный отдел во избежание всякого риска.

- Защитите кабели от контакта с движущимися частями.
- Управление шторным карнизом с электроприводом осуществляет блок управления без блокировки, установленный в пределах видимости в стороне от подвижных частей на высоте не менее 1,5 м от пола.
- Зона намотки должна располагаться на высоте не ниже 2,5 м от пола.

## УКАЗАНИЯ ПО МЕРАМ БЕЗОПАСНОСТИ

**ПРЕДУПРЕЖДЕНИЕ:** с точки зрения безопасности строго следуйте данным указаниям.

Сохраните данные указания для справки в будущем.

- Somfy рекомендует устанавливать хотя бы один блок управления возле электропривода или электроприводов.
- Не разрешайте детям играть с закрепленными блоками управления. Храните пульты дистанционного управления в месте, недоступном для детей.
- Используйте аварийной оборудование только при отключении основного электропитания.
- Следите за электроприводом во время перемещения, возле подвижных частей до полной остановки электропривода не должно быть посторонних.
- Не заряжайте аккумуляторную батарею, если поблизости выполняются работы по техобслуживанию (например, очистка окон).
- Часто проверяйте систему на предмет нарушения регулировки или износа.
- Не используйте электропривод, если он подлежит ремонту или регулировке.
- Настоящее устройство не предназначено для использования лицами (в том числе детьми) с ограниченными физическими, тактильными и умственными способностями, а также лицами с недостаточными знаниями или опытом эксплуатации устройства, если они не прошли обучение или не получили инструкции по эксплуатации устройства от лица, ответственного за их безопасность.
- Перед установкой электропривода отсоедините все ненужные шнуры и отключите все устройства, которые не используются для приведения оборудования в действие.
- Установите исполнительный элемент ручного выключения на высоте не менее 1,8 м.
- Следите за детьми: не разрешайте им играть с устройством.

## ВАЖНЫЕ ПРАВИЛА ТЕХНИКИ БЕЗОПАСНОСТИ НА АККУМУЛЯТОРНОЙ БАТАРЕЕ ВНИМАНИЕ!

Ненадлежащее использование аккумуляторной батареи может привести к перегреву, воспламенению, взрыву, вследствие чего вы можете получить серьезную травму вплоть до летального исхода.

- В обязательном порядке следуйте инструкциям во время зарядки аккумуляторной батареи. Оптимальная зарядка батареи производится при температуре от 0 °C до 40 °C.
- Не разбирайте аккумуляторную батарею и не вносите изменения в ее конструкцию.
- Не подвергайте аккумуляторную батарею воздействию высоких температур (<40 °C) или пламени.
- Не подвергайте аккумуляторную батарею воздействию ударных нагрузок (например, вследствие падения с высоты).
- Избегайте соприкосновения аккумуляторной батареи с жидкостями..
- Если необходимо произвести замену аккумуляторной батареи, используйте профессиональные запчасти Somfy.
- Соблюдайте местные законы и нормы в отношении утилизации использованных аккумуляторных батарей.



Предупреждение об опасности!



Внимание!



Информация

 Изображение см. на странице 111.

## 2. УСТАНОВКА



Указания, которым **обязательно** должен следовать специалист по бытовым средствам механизации и автоматике, выполняющий установку привода Irismo Wirefree.

Не допускайте падения привода и ударов по нему, не делайте в приводе отверстия и не погружайте его в жидкость.

Устанавливайте отдельный выключатель или устройство управления для каждого привода.

### 2.1. МОНТАЖ

#### 2.1.1. Установка карниза (Рис. 1)

- 1) Разметьте месторасположение креплений.
- 2) Просверлите отверстия в потолке или стене в нужных местах.
- 3) Установите крепления.
- 4) Установите карниз на креплениях.

#### 2.1.2. Установка привода (Рис. 2)

- 1) Разблокируйте привод
- 2) Вставьте вал привода в отверстие приводного шкива.
- 3) Зафиксируйте привод.

### 2.2. ПОДКЛЮЧЕНИЕ

#### 2.2.1. Подключение аккумуляторной батареи к приводу (Рис. 3)

- 1) Подключите аккумуляторную батарею в нижней части привода
- 2) Вращайте аккумуляторную батарею, пока не услышите щелчок блокировки. Если аккумуляторная батарея имеет достаточный заряд, то привод издаст один звуковой сигнал, а светодиодный индикатор будет мигать зеленым цветом в течение нескольких секунд. В таком случае привод готов к эксплуатации.

Если аккумуляторная батарея имеет слабый заряд, то привод издаст один звуковой сигнал, а светодиодный индикатор будет мигать красным цветом в течение нескольких секунд. Зарядите аккумуляторную батарею согласно инструкциям 2.2.2

#### 2.2.2. Зарядка аккумуляторной батареи (Рис. 4)



**Для зарядки аккумуляторной батареи данного привода используйте только зарядное устройство Somfy.**

**Во время зарядки использовать привод запрещено.**

- 1) Подсоедините зарядное устройство к нижней части аккумуляторной батареи или к ее верхней части (если аккумуляторная батарея не подсоединена к приводу).
- 2) После подсоединения зарядного устройства к аккумуляторной батарее светодиодный индикатор зарядного устройства загорится красным. Это режим зарядки,
- 3) Когда светодиодный индикатор становится зеленым, цикл зарядки считается завершенным. Отсоедините зарядное устройство и сохраните его для дальнейшего использования.

### 2.3. ПУСКОНАЛАДОЧНЫЕ РАБОТЫ

#### 2.3.1. Предварительное программирование пульта дистанционного управления RTS (Рис. 5)

- 1) Подсоедините аккумуляторную батарею к приводу, см. 2.2.1.
- 2) Одновременно нажмите кнопки **Открыть** и **Закреть** на пульте дистанционного управления RTS: Устройство с электроприводом перемещается вверх и вниз, а пульт дистанционного управления RTS предварительно программируется на приводе.

#### 2.3.2. Настройка конечных положений

При первой подаче команды «Открыть» или «Закреть» устройство с электроприводом осуществляет первое перемещение для записи положения остановки с режимом торможением.

Информацию о регулировании конечных положений см. в 2.4.2

### 2.3.3. Проверка направления вращения (Рис. 6)

1) Нажмите клавишу **Открыть** на пульте дистанционного управления RTS:

а) Если устройство с электроприводом открывается (а), то направление вращения правильное.

б) Если устройство с электроприводом опускается (б), то направление вращения неправильное: Переходите к следующему этапу.

2) Нажмите клавишу **пу** на пульте дистанционного управления RTS и удерживайте ее до тех пор, пока устройство с электроприводом не начнет перемещаться: Направление вращения изменено.

3) Нажмите клавишу **Открыть** на пульте дистанционного управления RTS для проверки направления вращения.

Информацию об изменении направления вращения см. в 3.4.4

### 2.3.4. Регистрация устройства управления RTS (Рис. 7)

Нажмите кнопку PRO6 на тыльной стороне пульта дистанционного управления и удерживайте ее, пока устройство с электроприводом не начнет перемещаться. Адрес пульта дистанционного управления регистрируется на постоянное время.

### 2.3.5. Регулирование чувствительности сенсорного управления (Рис. 8)

1) Одновременно нажмите кнопки **Открыть** и **Закреть** на пульте дистанционного управления RTS и удерживайте их, пока устройство с электроприводом не начнет перемещаться.

Светодиодный индикатор горит желтым: режим настройки чувствительности сенсорного управления приводом

2) Одновременно нажмите кнопки **Открыть** и **Закреть** и удерживайте их, пока устройство с электроприводом не начнет перемещаться, переключаясь на режим высокой чувствительности, режим низкой чувствительности, режим без сенсорного управления, а затем снова режим высокой чувствительности:

- желтый светодиодный индикатор мигает быстро – высокая чувствительность,

- желтый светодиодный индикатор мигает медленно – низкая чувствительность,

- желтый светодиодный индикатор горит постоянно – без сенсорного управления.

3) Нажмите кнопку **пу** и удерживайте ее, пока устройство с электроприводом не начнет перемещаться для подтверждения этой настройки.

### 2.3.6. Регулирование скорости (Рис. 9)

1) Одновременно нажмите кнопки **Открыть** и **пу**, и удерживайте их, пока устройство с электроприводом не начнет перемещаться.

Зеленый и красный светодиодные индикаторы мигают попеременно – режим настройки скорости привода

2) Нажмите кнопку **Открыть** для повышения скорости или **Закреть** для снижения скорости.

Вы можете выбрать один из 4 режимов скорости: 12,5 см/с (скорость по умолчанию) – 15 см/с – 17,5 см/с – 20 см/с.

3) Нажмите кнопку **пу** и удерживайте ее, пока устройство с электроприводом не начнет перемещаться для подтверждения этой настройки.

## 2.4. СОВЕТЫ И РЕКОМЕНДАЦИИ ПО УСТАНОВКЕ

### 2.4.1. Вопросы о Irisimo Wirefree

Ситуация	Возможные причины	Меры по устранению
Привод не работает.	Слабый заряд аккумуляторной батареи.	Проверьте заряд аккумуляторной батареи, при необходимости зарядите ее.
	Аккумуляторная батарея с дистанционным управлением разряжена.	Проверьте зарядку элемента питания и, при необходимости, замените его.
	Используется несовместимый пульт дистанционного управления.	Проверьте совместимость пульта дистанционного управления, при необходимости замените его.
	Используемый пульт дистанционного управления не запрограммирован в памяти привода.	Используемый программируемый пульт дистанционного управления или запрограммируйте пульт дистанционного управления.

#### 2.4.2. Изменение конечных положений

##### Корректировка конечного положения открывания (Рис. 10)

- 1) Нажмите кнопку **Открыть**, чтобы переместить устройство с электроприводом к корректируемому конечному положению. Загорается красный светодиодный индикатор.
- 2) Одновременно нажмите кнопки **Открыть** и **Закреть** на пульте дистанционного управления RTS и удерживайте их, пока устройство с электроприводом не начнет перемещаться.
- 3) Нажмите кнопку **Открыть** или **Закреть**, чтобы переместить устройство с электроприводом в новое необходимое положение.
- 4) Нажмите кнопку **ту** и удерживайте ее, пока устройство с электроприводом не начнет перемещаться для подтверждения нового конечного положения.

##### Корректировка конечного положения закрывания (Рис. 11)

- 1) Нажмите кнопку **Закреть**, чтобы переместить устройство с электроприводом к корректируемому конечному положению. Светодиодный индикатор начнет мигать красным
- 2) Одновременно нажмите кнопки **Открыть** и **Закреть** на пульте дистанционного управления RTS и удерживайте их, пока устройство с электроприводом не начнет перемещаться.
- 3) Нажмите кнопку **Открыть** или **Закреть**, чтобы переместить устройство с электроприводом в новое необходимое положение.
- 4) Нажмите кнопку **ту** и удерживайте ее, пока устройство с электроприводом не начнет перемещаться для подтверждения нового конечного положения.

#### 2.4.3. Удаление устройства управления из памяти привода (Рис. 12)

При этом сбросе выполняется удаление из памяти всех локальных устройств управления, но датчики, настройки конечных положений и предпочтительного положения сохраняются.

Для удаления запрограммированного устройства управления нажмите и удерживайте кнопку светодиодного индикатора привода, пока устройство с электроприводом не переместится дважды. Все устройства дистанционного управления удаляются из памяти.

#### 2.4.4. Стирание памяти привода (Рис. 13)

При этом сбросе выполняется удаление из памяти всех устройств дистанционного управления, всех датчиков, всех настроек конечных положений и предпочтительного положения (ту) привода.

Для сброса памяти привода нажмите и удерживайте кнопку LED, пока устройство с электроприводом не переместится 3 раза.

Все ранее сделанные настройки стерты. Привод приведен в заводское состояние.

## 3. ИСПОЛЬЗОВАНИЕ И ТЕХНИЧЕСКОЕ ОБСЛУЖИВАНИЕ

 Этот привод не требует технического обслуживания

### 3.1. КНОПКИ «ОТКРЫТЬ» И «ЗАКРЫТЬ» (Рис. 14)

При нажатии кнопки **Открыть** или **Закреть** устройство с электроприводом полностью открывается или закрывается.

### 3.2. ФУНКЦИИ ОСТАНОВКИ (Рис. 15)

Полотно конструкции находится в движении.

Кратковременно нажмите клавишу **ту**: Полотно автоматически остановится.

### 3.3. ПРЕДПОЧТИТЕЛЬНОЕ ПОЛОЖЕНИЕ (ту) (Рис. 16)

Устройство с электроприводом полностью останавливается.

Кратковременно нажмите клавишу **ту**: Полотно приходит в движение и останавливается в предпочтительном положении (ту).

Информацию об изменении или удалении предпочтительного положения (ту) см. в главе «Дополнительные настройки»

## 3.4. ДОПОЛНИТЕЛЬНЫЕ НАСТРОЙКИ

### 3.4.1. Изменение предпочтительного положения (ту) (Рис. 17)

- 1) Установите устройство с электроприводом в нужное предпочтительное положение (ту).
- 2) Снова нажмите на кнопку **ту** и удерживайте ее ~ 5 секунд, пока устройство с электроприводом не начнет перемещаться: нужное предпочтительное положение (ту) запрограммировано.

### 3.4.2. Удаление предпочтительного положения (пу) (Рис. 18)

- 1) Нажмите клавишу пу: полотно придет в движение и остановится в предпочтительном положении (пу).
- 2) Снова нажмите на клавишу пу и удерживайте ее до начала движения : предпочтительное положение (пу) удалено из памяти.

### 3.4.3. Добавление/удаление устройств управления Somfy (Рис. 19)

- 1) Найдите пульт управления RTS, запрограммированный в памяти привода. Нажмите и удерживайте кнопку PROG программируемого пульта дистанционного управления RTS (А) или кнопку prog приемника, пока устройство с электроприводом не начнет перемещаться. Привод работает в режиме программирования.
- 2) Нажмите кнопку PROG пульта дистанционного управления RTS (В) для добавления или удаления, устройство с электроприводом перемещается, а пульт дистанционного управления RTS (В) программируется или удаляется из памяти привода.

### 3.4.4. Изменение направления вращения привода (Рис. 20)

Переместите устройство с электроприводом из крайних положений.

- 1) Одновременно нажмите кнопки **Открыть** и **Закреть** на пульте дистанционного управления RTS и удерживайте их, пока устройство с электроприводом не начнет перемещаться. Светодиодный индикатор горит или мигает зеленым
- 2) Нажмите кнопку **пу** и удерживайте ее, пока устройство с электроприводом не начнет перемещаться для изменения направления вращения.

### 3.4.5. Низкий заряд аккумуляторной батареи (индикатор)

- 1) Привод издаст один звуковой сигнал (один звуковой сигнал перед запуском привода и еще один после эксплуатации); см. руководство по эксплуатации привода Dgarage. Зарядите аккумуляторную батарею согласно инструкциям 2.2.2, приведенным на предыдущей странице (или см. раздел «Зарядка аккумуляторной батареи»).
  - 2) Если аккумуляторная батарея отсутствует, привод издаст один звуковой сигнал, и начнет мигать красный светодиодный индикатор.
- Зарядите аккумуляторную батарею согласно инструкциям 2.2.2

## 3.5. СОВЕТЫ И РЕКОМЕНДАЦИИ ПО ИСПОЛЬЗОВАНИЮ

### 3.5.1. Вопросы о Irismo Wirefree?

Ситуация	Возможные причины	Меры по устранению
Привод не работает.	Аккумуляторная батарея с дистанционным управлением разряжена.	Проверьте зарядку элемента питания и, при необходимости, замените его.
	Слабый заряд аккумуляторной батареи.	Проверьте заряд аккумуляторной батареи, при необходимости зарядите ее.

Если привод по-прежнему не действует, обратитесь к специалисту по бытовым средствам механизации и автоматики.

### 3.5.2. Замена утерянного или поврежденного пульта дистанционного управления Somfy

Для замены утерянного или сломанного пульта дистанционного управления обратитесь к специалисту по бытовым средствам механизации и автоматики Somfy.

## 4. ТЕХНИЧЕСКИЕ ДАННЫЕ

Номинальное напряжение аккумуляторной батареи	26,5 В
Максимальный ток аккумуляторной батареи	2 А
Частота радиоволн	433,42 МГц
Температура эксплуатации	от 0°C до +60°C
Степень пылевлагозащитности	IP 30
Уровень безопасности	Класс II
Температура зарядки аккумуляторной батареи	от 0°C до +40°C



Настоящим компания заявляет о том, что приводной механизм, описанный в данном руководстве, а также используемый так, как это описано в этом руководстве, соответствует основным требованиям Директив 2006/42/ЕС и 2014/53/UE.

Декларация соответствия, детализирующая применяемые стандарты и технические условия, а также дающая подробную информацию относительно идентификации привода, наименования и адреса лиц(а), уполномоченных(ого) составлять комплект технической документации и имеющих(его) право подготавливать декларацию с указанием места и даты выпуска, доступна в Интернете по адресу: [www.somfy.com/ce](http://www.somfy.com/ce).

## TARTALOMJEGYZÉK

1. Előzetes információk	87	3. Használat és karbantartás	91
1.1 Alkalmazási terület	87	3.1. Nyitás és Zárás gombok	91
1.2 Felelősség	87	3.2. STOP funkció	91
2. Beszerelés	89	3.3. Kedvenc pozíció (my)	91
2.1. Összeszerelés	89	3.4. Kiegészítő beállítások	91
2.2. Vezetékezés	89	3.5. Tippek és használati tanácsok	92
2.3. Üzembe helyezés	89	4. Műszaki adatok	92
2.4. Tippek és szerelési tanácsok	90		

## 1. ELŐZETES INFORMÁCIÓK

### 1.1 ALKALMAZÁSI TERÜLET

Az Irismo Wirefree motor minden típusú függönykarnis működtetésére alkalmas

### 1.2 FELELŐSSÉG

#### KÖTELEZŐEN BETARTANDÓ BIZTONSÁGI UTASÍTÁSOK

- Az Irismo Wirefree motoros karnisrendszer kizárólag beltéri, vízszintesen felszerelt függönyökhöz alkalmazható.

- A Somfy által meghatározottaktól eltérő mindennemű használat nem rendeltetésszerűnek minősül. A Somfy nem tehető felelőssé az eszközök nem rendeltetésszerű használatáért, illetve ezen utasítások figyelmen kívül hagyásaért, ami egyben a garancia elvesztését is eredményezi.

- A motor beszerelésével kapcsolatos kérdések felmerülése esetén, illetve további információért látogassa meg a [www.somfy.com](http://www.somfy.com) weboldalt, vagy forduljon a Somfy képviselőjéhez.

#### A FELSZERELÉS SZEMPONTJÁBÓL FONTOS BIZTONSÁGI UTASÍTÁSOK

**FIGYELMEZTETÉS:** A helytelen beszerelés súlyos sérülésekhez vezethet. Maradékalanul tartsa be a beszerelési utasításokat, valamint a felhasználói tájékoztatóban szereplő utasításokat. Adja tovább a felhasználónak.

A motor beszerelését kizárólag a motorizált rendszerek és az épületautomatizálás területén jártas szakember végezheti.

A beszerelést végző személy köteles tájékoztatni a felhasználót a motoros egység és a tartozékok karbantartásának szükségességéről. Meg kell határozni a karbantartást, cserét vagy ellenőrzést igénylő alkatrészeket. A Somfy motor nyomatójának, működési idejének és fordulatszámának meg kell felelnie a motoros működtetésű egység specifikációinak: a megfelelő nyomatek kiválasztásához használja a Somfy motorkiválasztó táblázatát.

- A rendszerhez csak a Somfy által felsorolt tartozékokat (függönysin, felfogatók stb.) használja. A javasolt tartozékokról érdeklődjön a Somfy munkatársaitól.

- Kérjük, tájékozódjon a Somfy dokumentációjában, és ellenőrizze, hogy a távirányító(k) kompatibilis(ek)-e a kiválasztott működtetőegységgel.

- A vezérlőberendezéseket látható helyen helyezze el.

- A használat során a hálózati adapter nem lóghat a levegőben.

- Ha a kábel vagy a tápcsatlakozó sérült, a további kockázatok elkerülése érdekében vigye szervizbe a működtető berendezést.

- A mozgó részekkel való érintkezés elkerülése érdekében rögzítse a kábeleket.
- A motoros függönykarnis vezérlése olyan, nem elzárt helyről történik, ahonnan figyelemmel kísérhető a működés, ugyanakkor mozgó alkatrészekről elegendő távolságban és legalább 1,50 m magasságban van.
- Az összegyűrés terület a padlótól vagy bármilyen állandó szinttől mérve min. 2,50 m.

## FONTOS BIZTONSÁGI UTASÍTÁSOK

**FIGYELMEZTETÉS:** Ezen utasítások maradéktalan betartása mindenki biztonsága érdekében fontos.

Őrizze meg ezeket az utasításokat későbbi használatra.

- A Somfy azt ajánlja, hogy legalább egy vezérlőegység a motoros egység(ek) közelében legyen.
- Ügyeljen arra, hogy a gyermekek ne használják játékszerként a rögzített vezérlőeszközöket. A távirányítókat tartsa gyermekek számára nem elérhető helyen.
- A vészműködtető berendezést csak hálózati áramkimaradás esetén használja.
- Mozgás közben figyelje a motoros egységet, és ügyeljen arra, hogy a teljes leállásig senki ne közelítse meg.
- A közelben végzett karbantartási munkák (pl. ablaktisztítás) közben ne töltsen az akkumulátort.
- Ellenőrizze gyakran a rendszert, hogy bármilyen rendellenes állapot és a kopás jeleit időben észlelje.
- Ne használja a motoros egységet, ha az javítást vagy beállítást igényel.
- A készüléket testi, érzékszervi vagy szellemi fogyatékkal élő, illetve tapasztalat vagy ismeretek hiányában hozzá nem értő személyek (a gyermekeket is beleértve) csak felelős felnőtt felügyelete vagy irányítása mellett használhatják.
- A meghajtás beszerelése előtt távolítsa el minden szükségtelen kábelt, és állítson le minden olyan berendezést, amely a működtetéshez nem szükséges.
- Szerelje fel a kézi kioldóberendezés vezérlőtagját 1,8 m-nél kisebb magasságba.
- Ügyeljen arra, hogy a gyermekek ne használják a készüléket játékszerként.

## AZ AKKUMULÁTOREGYSÉGRE VONATKOZÓ FONTOS BIZTONSÁGI UTASÍTÁSOK

### FIGYELEM!

Az akkumulátoregység rendellenes használata esetén túlmelegedés, tűz, robbanás következhet be, ami súlyos sérülést vagy halálos balesetet idézhet elő.

- Az akkumulátoregység töltése során ügyeljen arra, hogy betartsa az utasításokat. Az akkumulátor töltése 0 °C és 40 °C között optimális.
- Ne szerelje szét és ne módosítsa az akkumulátoregységet.
- Tilos az akkumulátoregységet magas hőmérsékletnek (<40 °C) vagy tűznek kitenni.
- Óvja az akkumulátoregységet az ütődéstől vagy ütközéstől (pl.: magasból történő leesés)
- Az akkumulátort nem érheti semmilyen folyadék.
- Ha az akkumulátoregységet ki kell cserélni, mindig minősített Somfy cserealkatrészeket használjon.
- Az elhasznált akkumulátoregység leselejtezése során tartsa be a helyi törvényeket és előírásokat.





Biztonsági figyelmeztetés!



Figyelem!



Információ

**i** Az illusztrációt lásd a(z) 111 oldalon.

## 2. BESZERELÉS



Az Irismo Wirefree motor beszerelését végző, a lakások motorizálásában és automatizálásában jártas szakember által **kötelezően** betartandó utasítások.

Ügyeljen arra, hogy ne ejtse le, üsse meg, fúrja ki vagy mártsa folyadékba a motoros működtetőrendszert.

Minden motoros működtetőrendszerhez külön vezérlőegységet szereljen fel.

### 2.1. ÖSSZESZERELÉS

#### 2.1.1. A sín felszerelése (1. ábra)

- 1) Jelölje meg a felfogatók helyét.
- 2) Fúrja át a mennyezetet vagy a falat a megfelelő helyeken.
- 3) Rögzítse a felfogatókat.
- 4) Rögzítse a sánt a felfogatókra.

#### 2.1.2. A motor felszerelése (2. ábra)

- 1) Oldja ki a motort
- 2) Illesze a motor tengelyét a szíjtárcsa nyílásába.
- 3) Reteszelje a motort.

### 2.2. VEZETÉKEZÉS

#### 2.2.1. Az akkumulátoregység csatlakoztatása a motorhoz (3. ábra)

- 1) Csatlakoztassa az akkumulátoregységet a motor alsó részén
- 2) Forgassa el az akkumulátoregységet, amíg a reteszelést jelző kattanó hangot nem hallja. Ha az akkumulátoregység nincs lemerülve, a motor sípoló hangjelzést ad, és a LED több másodpercen keresztül zölden villog, ezután a motor működésre kész.

Ha az akkumulátoregység le van merülve, a motor sípoló hangjelzést ad, és a LED több másodpercen keresztül pirosan villog, töltse fel a 2.2.2 pont alapján.

#### 2.2.2. Az akkumulátoregység feltöltése (4. ábra)



**Ehhez a motorhoz kizárólag a Somfy hálózati töltőt használja. Töltés közben a motor nem használható.**

- 1) Csatlakoztassa a hálózati töltőt az akkumulátoregység alsó részére, vagy az akkumulátoregység felső részére (ha az akkumulátoregység nincs csatlakoztatva a motorhoz).
  - 2) A hálózati töltő akkumulátoregységre történő csatlakoztatása után a hálózati töltő LED visszajelzője pirosan világít. Ez a töltési módot jelzi,
  - 3) Ha a LED zöld színre vált, a töltési ciklus befejeződött.
- Kösse le a hálózati töltőt, és tegye megfelelő helyre a későbbi használat érdekében.

### 2.3. ÜZEMBE HELYEZÉS

#### 2.3.1. Az RTS távirányító előzetes programozása (5. ábra)

- 1) Csatlakoztassa az akkumulátoregységet a motorhoz, lásd 2.2.1.
- 2) Nyomja le egyidejűleg a **Nyitás** és **Zárás** gombokat az RTS távirányítón: A motoros működtetésű szerkezet fel-le mozgást végez, az RTS távirányító előzetes programozása megtörtént a motorban.

#### 2.3.2. A végállások beállítása

Az első nyitás vagy zárás vezérlés esetén a motoros működtetésű szerkezet elvégez egy első működési ciklust a végállás pozíciójának memorizálása érdekében.

Ha a végállások beállítására van szükség, lásd 2.4.2

### 2.3.3. A forgásirány ellenőrzése (6. ábra)

1) Nyomja meg az RTS távirányító **Nyítás** gombját:

- a) Ha a motoros működtetésű szerkezet kinyílik (a), a forgásirány megfelelő.
- b) Ha a motoros működtetésű szerkezet bezáródik (b), a forgásirány nem megfelelő: Folytassa a következő lépéssel.

2) Nyomja le az RTS távirányító **my** gombját, amíg a motoros működtetésű szerkezet egy elmozdulást nem végez: A forgásirány módosítása megtörtént.

3) A forgásirány ellenőrzéséhez nyomja meg az RTS távirányító **Nyítás** gombját.

Ha a forgásirány módosítása szükséges, lásd 3.4.4

### 2.3.4. Az RTS vezérlőegység memorizálása (7. ábra)

Nyomja le a távirányító hátoldalán elhelyezkedő PROG gombot, amíg a motoros működtetésű szerkezet egy elmozdulást nem végez. A távirányító címének végleges memorizálása megtörtént.

### 2.3.5. Az érintésre történő mozgás érzékenysége beállítása (8. ábra)

1) Nyomja meg egyidejűleg az RTS távirányító **Nyítás** és **Zárás** gombjait, amíg a motoros működtetésű szerkezet egy elmozdulást nem végez.

A LED sárgán világít, a motor belép az érintésre történő mozgás érzékenysége beállítása módba

2) Nyomja meg egyidejűleg a **Nyítás** és **Zárás** gombokat, amíg a motoros működtetésű szerkezet egy elmozdulást nem végez, hogy átváltson magas érzékenységről alacsony érzékenységre vagy kikapcsolt helyzetbe, illetve visszaváltson magas érzékenységre.

- a sárga LED gyorsan villog a magas érzékenység esetén
- a sárga LED lassan villog az alacsony érzékenység esetén
- a sárga LED világít az érintésre történő mozgás kikapcsolt állapota esetén

3) Nyomja meg a **my** gombot, amíg a motoros működtetésű szerkezet mozogni nem kezd, hogy megerősítse a beállítást.

### 2.3.6. A sebesség beállítása (9. ábra)

1) Nyomja meg egyidejűleg a **Nyítás** és **my** gombokat, amíg a motoros működtetésű szerkezet egy elmozdulást nem végez.

A zöld és piros LED felváltva villog, a motor sebesség beállítás módba lép

2) Nyomja meg a **Nyítás** gombot a sebesség növeléséhez vagy a **Zárás** gombot a sebesség csökkentéséhez.

4 sebességopció áll rendelkezésre: 12,5 cm/s (alapértelmezett sebesség) - 15 cm/s - 17,5 cm/s - 20 cm/s.

3) Nyomja meg a **my** gombot, amíg a motoros működtetésű szerkezet mozogni nem kezd, hogy megerősítse a beállítást.

## 2.4. TIPPEK ÉS SZERELÉSI TANÁCSOK

### 2.4.1. Kérdések az Irismo Wirefree készülékkel kapcsolatban

Jelenségek	Lehetséges okok	Megoldások
Nem működik a motoros működtetésű szerkezet.	Az akkumulátoregység lemerült.	Ellenőrizze, hogy az akkumulátoregység nincs-e lemerülve és töltsse fel azt.
	A távirányító akkumulátora lemerült.	Ellenőrizze az elemet, és szükség esetén cserélje ki.
	A távirányító nem kompatibilis.	Ellenőrizze a távirányító kompatibilitását, és cserélje ki, ha szükséges.
	A használt távirányító nincs memorizálva a motorban.	Használjon beprogramozott távirányítót vagy programozza be ezt a távirányítót.

#### 2.4.2. A végállások újbóli beállítása

##### A Nyitott végállás ismételt beállítása (10. ábra)

- 1) Nyomja meg a **Nyitás** gombot a motoros működtetésű szerkezet beállítandó végállásba történő elmozdításához. A LED pirosan világít.
- 2) Nyomja meg egyidejűleg a **Nyitás** és **Zárás** gombokat az RTS távirányítón, amíg a motoros működtetésű szerkezet egy elmozdulást nem végez.
- 3) Nyomja meg a **Nyitás** vagy **Zárás** gombot a motoros működtetésű szerkezet tetszőleges új pozícióba történő mozgathatásához.
- 4) Az új végállás megerősítéséhez nyomja meg a **my** gombot, amíg a motoros működtetésű szerkezet mozogni nem kezd.

##### A Zárt végállás ismételt beállítása (11. ábra)

- 1) Nyomja meg a **Zárás** gombot a motoros működtetésű szerkezet beállítandó végállásba történő elmozdításához, a LED piros színnel villog.
- 2) Nyomja meg egyidejűleg a **Nyitás** és **Zárás** gombokat az RTS távirányítón, amíg a motoros működtetésű szerkezet egy elmozdulást nem végez.
- 3) Nyomja meg a **Nyitás** vagy **Zárás** gombot a motoros működtetésű szerkezet tetszőleges új pozícióba történő mozgathatásához.
- 4) Az új végállás megerősítéséhez nyomja meg a **my** gombot, amíg a motoros működtetésű szerkezet mozogni nem kezd.

#### 2.4.3. A vezérlőegység törlése a motor memóriájából (12. ábra)

Ezzel az alaphelyzetbe állítással az összes helyi távirányító törlődik, azonban a beállított végállások és a kedvenc pozíció megmaradnak.

A beprogramozott távirányítók törléséhez nyomja le és tartsa lenyomva a motor LED gombját, amíg a motoros működtetésű szerkezet két elmozdulást nem végez.

Az összes távirányító törlése megtörtént.

#### 2.4.4. A motor memóriájának törlése (13. ábra)

Ezzel az alaphelyzetbe állítással az összes távirányító, érzékelő és beállított végállás törlődik, illetve a motor kedvenc pozíciója (my) visszaáll az alapértékre.

A motor alaphelyzetbe állításához nyomja meg a LED gombot, amíg a motoros működtetésű szerkezet 3 elmozdulást nem végez.

Ezzel minden beállítás törlődik.

## 3. HASZNÁLAT ÉS KARBANTARTÁS



A motoros működtetőrendszer nem igényel karbantartást.

### 3.1. NYITÁS ÉS ZÁRÁS GOMBOK (14. ábra)

A **Nyitás** vagy **Zárás** gomb megnyomása teljesen kinyitja vagy bezárja a motoros működtetésű szerkezetet.

### 3.2. STOP FUNKCIÓ (15. ábra)

A motoros működtetésű szerkezet mozgásban van.

Nyomja meg röviden a **my** gombot: a motoros működtetésű szerkezet automatikusan megáll.

### 3.3. KEDVENC POZÍCIÓ (my) (16. ábra)

A motoros működtetésű szerkezet megáll.

Nyomja meg röviden a **my** gombot: a motoros működtetésű szerkezet mozogni kezd, majd megáll a kedvenc pozícióban (my).

A kedvenc pozíció (my) módosításához vagy törléséhez lásd a „További beállítások” fejezetet.

### 3.4. KIEGÉSZÍTŐ BEÁLLÍTÁSOK

#### 3.4.1. A kedvenc pozíció (my) módosítása (17. ábra)

1) Állítsa a motoros működtetésű szerkezetet a tetszőleges kedvenc pozícióba (my).

2) Nyomja meg a **my** gombot és tartsa lenyomva kb. 5 másodpercig, amíg a motoros működtetésű szerkezet egy elmozdulást nem végez: a kívánt kedvenc pozíció (my) memorizálása megtörtént.

### 3.4.2. A kedvenc pozíció (my) törlése (18. ábra)

- 1) Nyomja meg a my gombot: a motoros működtetésű szerkezet mozogni kezd, majd megáll a kedvenc pozícióban (my).
- 2) Nyomja meg ismét a my gombot, és tartsa lenyomva addig, amíg a motoros működtetésű szerkezet mozogni nem kezd: a kedvenc pozíció (my) törlése megtörtént.

### 3.4.3. Somfy távirányítók hozzáadása/törlése (19. ábra)

- 1) Vegyen elő egy RTS távirányítót, amely már el van mentve a motorban. Nyomja le és tartsa lenyomva a beprogramozott RTS távirányító (A) PROG gombját vagy a vevőberendezés prog gombját, amíg a motoros működtetésű szerkezet elmozdulást nem végez, a motor programozás módban van.
- 2) Nyomja le röviden a hozzáadni vagy törölni kívánt RTS távirányító (B) PROG gombját, a motoros működtetésű szerkezet elmozdul, és megtörténik az RTS távirányító (B) beprogramozása vagy törlése a motorból.

### 3.4.4. A motor forgásirányának módosítása (20. ábra)

- Mozgassa el a motoros működtetésű szerkezetet a végállásokból.
- 1) Nyomja le egyidejűleg az RTS távirányító **Nyitás** és **Zárás** gombjait, amíg a motoros működtetésű szerkezet egy elmozdulást nem végez.  
a LED zölden világít vagy zölden villog.
  - 2) Nyomja meg a **my** gombot, amíg a motoros működtetésű szerkezet mozogni nem kezd, hogy megfordítsa a forgásirányt.

### 3.4.5. Az akkumulátor töltöttsége alacsony (Visszajelző)

- 1) A motor sípoló hangjelzést ad (egy sípolás a motor indítása előtt és egy újabb sípolás a művelet után), végezze el a függőnymotor esetén megadott műveletet.  
Töltse fel az akkumulátort az előző oldalon szereplő 2.2.2 utasítások alapján (vagy lásd az Akkumulátoregység törlése részt).
- 2) A motor egy hangjelzést ad és a piros LED gyorsan villog, ha az akkumulátor nem áll rendelkezésre.  
Töltse fel az akkumulátort a 2.2.2 utasítás alapján

## 3.5. TIPPEK ÉS HASZNÁLATI TANÁCSOK

### 3.5.1. Kérdése van az Irismo Wirefree készülékkel kapcsolatban?

Jelenségek	Lehetséges okok	Megoldások
Nem működik a motoros működtetésű szerkezet.	A távirányító akkumulátora lemerült.	Ellenőrizze az elemet, és szükség esetén cserélje ki.
	Az akkumulátoregység lemerült.	Ellenőrizze, hogy az akkumulátoregység nincs-e lemerülve és töltse fel azt.

Ha a motoros működtetésű szerkezet továbbra sem működik, kérje egy, a lakások motorizálásában és automatizálásában jártas szakember segítségét.

### 3.5.2. Elvesztett vagy sérült Somfy távirányító pótlása

Az elvesztett vagy sérült távirányító pótlásához kérje egy, a lakások motorizálásában és automatizálásában jártas Somfy szakember segítségét.

## 4. MŰSZAKI ADATOK

Akkumulátoregység névleges feszültsége	26,5V
Akkumulátoregység maximális áramerőssége	2A
Rádiófrekvencia	433,42 MHz
Működési hőmérséklet	0 °C-tól +60 °C-ig
Védettségi fokozat	IP 30
Biztonsági szint	II. osztály
Akkumulátor töltési hőmérséklete	0 °C-tól +40 °C-ig



A Somfy kijelenti, hogy a jelen utasításokban bemutatott motoros működtetőrendszer a jelen utasításokban leírtak szerint történő használat esetén megfelel a 2006/42/EK és 2014/53/EU irányelvek fő követelményeinek.

A megfelelőségi nyilatkozat, amely megadja az alkalmazott szabványokat és követelményeket, és tartalmazza a motoros működtetőrendszer azonosításához szükséges összes adatot, valamint a műszaki dokumentáció összeállítására és a kiadás helyét és idejét tartalmazó nyilatkozat elkészítésére felhatalmazott személy(ek) nevét és címét, a [www.somfy.com/ce](http://www.somfy.com/ce) internetes címen érhető el.

Tyto pokyny se vztahují na všechny motory značky Irismo Wirefree při všech točivých momentech rychlostech.

## OBSAH

1. Předběžné informace	93	3. Používání a údržba	97
1.1 Účel použití	93	3.1. Tlačítka pro otevírání (Open) a zavírání (Close)	97
1.2 Odpovědnost	93	3.2. Funkce STOP	97
2. Montáž	95	3.3. Mezipoloha (my)	97
2.1. Montáž	95	3.4. Další nastavení	97
2.2. Zapojení	95	3.5. Tipy a doporučení pro používání	98
2.3. Uvedení do provozu	95	4. Technické údaje	98
2.4. Tipy a doporučení pro montáž	96		

## 1. PŘEDBĚŽNÉ INFORMACE

### 1.1 ÚČEL POUŽITÍ

Motory značky Irismo Wirefree jsou navrženy tak, aby mohly pohánět všechny typy závěsů

### 1.2 ODPOVĚDNOST

#### POVINNÉ BEZPEČNOSTNÍ POKYNY

- Pro motory značky Irismo Wirefree určené pro látkové závěsy s horizontální vodící lištou a pouze pro použití v interiéru.

- Jakékoliv použití v exteriéru, které neodpovídá účelu použití určeným společností SOMFY, není v souladu s pokyny. Společnost Somfy nenesá žádnou zodpovědnost v případě takového použití nebo v případě nedodržení bezpečnostních a instalačních pokynů. V těchto případech také zaniká záruka.

- V případě nejasností během instalace pohonu, nebo potřebujete-li získat doplňující informace, navštivte prosím webovou stránku [www.somfy.com](http://www.somfy.com) nebo se obraťte na svého zástupce společnosti Somfy.

#### DŮLEŽITÉ BEZPEČNOSTNÍ POKYNY PRO INSTALACI

**VAROVÁNÍ:** Nesprávná instalace výrobku může způsobit vážné zranění. Řiďte se důsledně všemi instalačními pokyny, včetně těch, které jsou uvedeny příložené uživatelské brožure, kterou je nutné předat uživateli.

Motor musí instalovat montážní technik s kvalifikací pro motorizované pohonné systémy a automatické domovní systémy.

Montážní technik musí uživatele poučit o nutnosti zajistit řádnou údržbu zařízení s motorovým pohonem a jeho příslušenství. Musí přesně uvést části výrobku, které je nutné udržovat, vyměňovat nebo kontrolovat. Kroučicí moment, doba provozu a rychlost motoru značky Somfy musejí odpovídat parametrům zařízení s motorovým pohonem: váš prodejce Somfy má k dispozici prostředky pro výběr motoru pro danou aplikaci.

- Používejte výhradně příslušenství (vodící lišty, držáky atd.), které firma SOMFY uvádí ve svém seznamu vhodných dílů. Informace získáte od distributora výrobků Somfy.

- Podrobnosti o vhodných ovladačích pro vybraný pohon najdete v dalších podkladech firmy SOMFY.

- Ovladače instalujte tak, aby byly dobře viditelné.

- Napájecí adaptér by neměl během používání volně viset.

- Je-li kabel nebo napájecí konektor poškozen, vraťte pohon do zákaznického servisu, aby se předešlo jakémukoliv riziku.

- Kabely zajistěte tak, aby se nemohly dotknout pohyblivých součástí.
- Motorem poháněný záves je řízen ovladačem bez aretace, který je umístěn na dohled od mechanismu zavírání, ale mimo dosah pohyblivých součástí, a ve výšce alespoň 1,50 m.
- Místo rozdrčení je ve výšce minimálně 2,50 m od podlahy nebo jiné trvale přístupné urovně.

### DŮLEŽITÉ BEZPEČNOSTNÍ POKYNY

**VAROVÁNÍ:** Pro všeobecnou bezpečnost je důležité plně se řídit těmito pokyny.

Uložte tyto pokyny pro budoucí použití.

- Společnost Somfy doporučuje, aby alespoň jeden ovladač byl v blízkosti zařízení s motorovým pohonem nebo jejich skupiny.
- Nedovolte dětem, aby si hrály s pevně instalovanými ovládači. Dálkové ovladače nenechávejte uložené v dosahu dětí.
- Nouzové ovládání používejte jen při odpojeném napájení.
- Pohyb motorem poháněného zařízení neustále sledujte a zajistěte, aby se žádná z přítomných osob nedostala do jeho blízkosti dříve, než bude pohonný systém v klidu.
- Nedobíjejte akumulátor v průběhu údržbových prací (např. umývání oken), které probíhají v blízkosti zařízení.
- Systém často kontrolujte, abyste včas odhalili jakoukoliv nesrovnalost nebo známku opotřebení.
- Jednotku s motorovým pohonem nepoužívejte, jestliže vyžaduje opravu nebo nastavení.
- Toto zařízení není určeno pro používání osobami (včetně dětí) s omezenými fyzickými, smyslovými nebo duševními schopnostmi nebo s nedostatkem zkušeností a znalostí, pokud nejsou pod dozorem osoby zodpovědné za jejich bezpečnost nebo pokud nebyly o používání zařízení poučeny.
- Před instalací pohonu odstraňte nepotřebné kabely a odpojte všechna zařízení, která nejsou potřebná k činnosti pohonu.
- Nainstalujte aktivací prvek pro ruční odblokování do výšky nejméně 1,8 m.
- Děti by měly být pod dozorem, aby nedošlo k situaci, že si se zařízením nebudou hrát.

### DŮLEŽITÉ BEZPEČNOSTNÍ POKYNY UVEDENÉ NA SVAZKU BATERIÍ

#### POZOR!

Nevhodné používání bateriového svazku může způsobit přehřátí, požár nebo explozi s následkem zranění nebo smrti.

- Ujistěte se, že při nabíjení bateriového svazku dodržujete příslušné pokyny.
- Optimální teplota pro dobíjení baterie se pohybuje od 0 °C do 40 °C.
- Bateriový svazek nerozebírejte ani na něm neprovádějte žádné zásahy.
- Bateriový svazek by neměl být vystavován vysokým teplotám (< 40 °C) nebo ohni.
- Chrňte bateriový svazek před jakýmkoli šokem nebo nárazem (např. spadnutím z výšky)
- Baterie by neměla přijít do styku s tekutinami.
- Je-li třeba bateriový svazek vyměnit, použijte vždy předepsané náhradní díly značky Somfy.
- Pokud použijte bateriový svazek likvidujete, řiďte se prosím místními právními předpisy a nařízeními.



Bezpečnostní upozornění!



Pozor!



Poznámka

**i** Pro ilustraci viz strana 111.

## 2. MONTÁŽ



Pokyny, které **musí** dodržet odborníci specializující se na pohony a automatické domovní systémy zajišťující montáž motoru značky Irismo Wirefree.

Motorový pohon nenechte nikdy upadnout na zem, nevystavujte jej nárazům, neprovrťávejte jej, neponožujte.

Pro každý motorový pohon namontujte samostatný ovladač.

### 2.1. MONTÁŽ

#### 2.1.1. Instalace zásobníku rail (obr. 1)

- 1) Označte polohu držáků.
- 2) Na vyznačených místech vyvrtejte do stropu nebo stěny otvory.
- 3) Upevněte držáky.
- 4) Upevněte zásobník rail do držáků.

#### 2.1.2. Instalace motoru (obr. 2)

- 1) Odjistěte motor.
- 2) Hřídel motoru zasuňte do hnací řemenice.
- 3) Zajistěte motor.

### 2.2. KABELÁŽ

#### 2.2.1. Připojení bateriového svazku k motoru (obr. 3)

- 1) Bateriový svazek připojte ve spodní části motoru
- 2) Bateriový svazek přetácejte, dokud neuslyšíte zaklapnutí do blokovací polohy. Pokud je bateriový svazek dostatečně nabit, motor jedenkrát zapípá, LED kontrolka začne po dobu několika sekund blikat zeleně a následně je motor připraven k použití.

Pokud je bateriový svazek nabit nedostatečně, motor jedenkrát zapípá a LED kontrolka bude po dobu několika sekund blikat červeně. Pro nabíjení viz 2.2.2.

#### 2.2.2. Proved'te vybití bateriového svazku (obr. 4)



**K dobíjení motoru používejte výhradně nabíječku značky Somfy. V průběhu dobíjení nelze motor používat.**

- 1) Propojte nabíječku se spodní nebo horní částí bateriového svazku (pokud není bateriový svazek připojen přímo k motoru).
- 2) Po připojení nabíječky k bateriovému svazku bude LED kontrolka na nabíječce zbarvena červeně. Jedná se o režim dobíjení.
- 3) Poté, co se barva LED kontrolky změní na zelenou, dobíjecí cyklus je dokončen. Odpojte nabíječku a uložte ji pro pozdější použití.

### 2.3. UVEDENÍ DO PROVOZU

#### 2.3.1. Předprogramování dálkového ovladače RTS(obr. 5)

- 1) Pro připojení bateriového svazku k motoru viz 2.2.1.
- 2) Stiskněte současně tlačítka „Otevřít“ (Open) a „Zavřít“ (Close) na dálkovém ovladači RTS: Motorem poháněné zařízení se pohybuje nahoru a dolů a dálkový ovladač RTS v motoru je předprogramován.

#### 2.3.2. Nastavení koncových poloh

Po prvním příkazu k otevření nebo k zavření se motorem poháněné zařízení nejprve rozběhne, aby zaznamenal koncovou polohu.

Pro nastavení koncových poloh viz 2.4.2

### 2.3.3. Kontrola směru otáčení (obr. 6)

1) Na dálkovém ovladači RTS stiskněte tlačítko „Otevřít“ (Open):

- Jestliže se motorem poháněné zařízení otevře (a), směr otáčení je správný.
- Jestliže se motorem poháněné zařízení zavře (b), směr otáčení není správný: proveďte následující krok.

2) Na dálkovém ovladači RTS stiskněte tlačítko „my“, dokud se motorem poháněné zařízení neuvede do pohybu: směr otáčení byl změněn.

3) Pro kontrolu směru otáčení stiskněte na dálkovém ovladači RTS tlačítko „Otevřít“ (Open).

Pro změnu směru otáčení viz 3.4.4

### 2.3.4. Zapisování RTS ovladače do paměti (obr. 7)

Na zadní straně dálkového ovladače stiskněte tlačítko „PROG“, dokud se motorem poháněné zařízení neuvede do pohybu. Adresa dálkového ovládání je trvale zaznamenána.

### 2.3.5. Nastavení citlivosti pro dotyk a pohyb (obr. 8)

1) Na dálkovém ovladači RTS stiskněte současně tlačítka „Open“ (Otevřít) a „Close“ (Zavřít), dokud se poháněné zařízení neuvede do pohybu.

LED kontrolka je zbarvena žlutě, motor se uvede do režimu nastavení citlivosti pro dotyk a pohyb

2) Stiskněte současně tlačítka pro otevření („Open“) a zavření („Close“), dokud se motorem poháněné zařízení nepřepne z vysoké citlivosti na nízkou, do nulové citlivosti na dotyk a pohyb a pak zpět na vysokou citlivost.

- žlutá LED kontrolka bliká rychle – vysoká citlivost
- žlutá LED kontrolka bliká pomalu – nízká citlivost
- žlutá LED kontrolka svítí – žádná citlivost na dotyk a pohyb

3) Stiskněte tlačítko „my“, dokud se motorem poháněné zařízení neaktivuje, aby potvrdilo nastavení.

### 2.3.6. Nastavení rychlosti (obr. 9)

1) Stiskněte současně tlačítka pro otevření („Open“) a tlačítka „my“, dokud se motorem poháněné zařízení neuvede do pohybu.

Zelená a červená LED kontrolka střídavě blikají a motor vstoupí do režimu pro nastavení rychlosti

2) Pro zvýšení rychlosti stiskněte tlačítko pro otevření („Open“) a pro její snížení tlačítko pro uzavření („Close“).

K dispozici jsou 4 stupně rychlosti: 12,5 cm/s (přednastavená rychlost) – 15 cm/s – 17,5 cm/s – 20 cm/s.

3) Stiskněte tlačítko „my“, dokud se motorem poháněné zařízení neaktivuje, aby potvrdilo nastavení.

## 2.4. TIPY A DOPORUČENÍ PRO MONTÁŽ

### 2.4.1. Dotazy ohledně motorů Irismo Wirefree

Zjištěný stav	Možné příčiny	Řešení
Produkt opatřený motorovým pohonem nefunguje.	Úroveň nabití bateriového svazku je nízká.	Zkontrolujte stav baterie a v případě potřeby ji dobijte.
	Baterie dálkového ovladače je slabá.	Zkontrolujte stav baterie a v případě potřeby ji vyměňte.
	Dálkový ovladač není kompatibilní.	Zkontrolujte kompatibilitu dálkového ovladače a v případě potřeby jej vyměňte.
	Použitý dálkový ovladač není naprogramovaný v motoru.	Použijte již naprogramovaný dálkový ovladač nebo naprogramujte tento dálkový ovladač.



#### 2.4.2. Opětovné nastavení koncových poloh

##### Znovunastavení koncové polohy pro otevírání (obr. 10)

- 1) Stiskněte tlačítko pro otevírání **Open**, aby se motorem poháněné zařízení přesunulo do koncové polohy za účelem přenastavení. LED kontrolka je zbarvená červeně.
- 2) Na dálkovém ovladači RTS stiskněte současně tlačítka „**Open**“ (**Otevřít**) a „**Close**“ (**Zavřít**), dokud se poháněné zařízení neuvede do pohybu.
- 3) Stiskněte tlačítka **Open** nebo **Close**, aby se motorem poháněné zařízení dostalo do nově požadované polohy.
- 4) Pro potvrzení nové koncové polohy stiskněte tlačítko „**my**“, dokud se motorem poháněné zařízení neuvede do pohybu.

##### Znovunastavení koncové polohy pro zavírání (obr. 11)

- 1) Stiskněte tlačítko „**Close**“, aby se motorem poháněné zařízení přesunulo do koncové polohy za účelem přenastavení. LED kontrolka bliká červeně.
- 2) Na dálkovém ovladači RTS stiskněte současně tlačítka „**Otevřít**“ (**Open**) a „**Zavřít**“ (**Close**), dokud se poháněné zařízení neuvede do pohybu.
- 3) Stiskněte tlačítka **Open** nebo **Close**, aby se motorem poháněné zařízení dostalo do nově požadované polohy.
- 4) Pro potvrzení nové koncové polohy stiskněte tlačítko „**my**“, dokud se motorem poháněné zařízení neuvede do pohybu.

#### 2.4.3. Vymazání ovladače z paměti motoru (obr. 12)

Toto vynulování vymaže všechny lokální dálkové ovladače. Nastavení koncové polohy a oblíbená poloha však zůstanou zachovány.

K vymazání všech naprogramovaných dálkových ovladačů stiskněte a podržte LED tlačítko motoru, dokud se motorem poháněné zařízení dvakrát nepohne.

Všechny dálkové ovladače jsou vymazány.

#### 2.4.4. Vymazání paměti motoru (obr. 13)

Toto vynulování vymaže všechny dálkové ovladače, všechna čidla a veškerá nastavení koncových poloh a obnoví oblíbenou polohu (my) motorového pohonu.

Pro vynulování motoru stiskněte a podržte tlačítko LED, dokud se motorem poháněné zařízení třikrát nepohne.

Všechna nastavení budou vymazána.

## 3. POUŽÍVÁNÍ A ÚDRŽBA

 Tento motorový pohon nevyžaduje provádění údržby.

### 3.1. TLAČÍTKA PRO OTEVÍRÁNÍ A ZAVÍRÁNÍ – „OPEN“ A „CLOSE“ obr. 14

Stiskem tlačítka „**Open**“ nebo „**Close**“ dojde k plnému otevření nebo zavření motorem poháněného zařízení.

### 3.2. FUNKCE „STOP“ (obr. 15)

Produkt opatřený motorem je v pohybu.

Krátce stiskněte tlačítko **my**: produkt opatřený motorem se automaticky zastaví a zůstane stát.

### 3.3. OBLÍBENÁ POLOHA („my“) (obr. 16)

Motorem poháněné zařízení se zastavilo.

Krátce stiskněte tlačítko **my**: produkt opatřený motorem se dá do pohybu a zastaví se v oblíbené poloze (my).

Pro změnu nebo odstranění oblíbené polohy (my) viz kapitola s názvem „Další možnosti nastavení“.

## 3.4. DALŠÍ NASTAVENÍ

### 3.4.1. Modifikace oblíbené polohy („my“) (obr. 17)

- 1) Umístěte motorem poháněné zařízení do požadované oblíbené polohy (my).
- 2) Stiskněte tlačítko „**my**“ na ≈ 5 sekund, dokud se motorem poháněné zařízení nepohne: požadovaná oblíbená (my) je uložena do paměti přijímače.

### 3.4.2. Vymazání oblíbené polohy („my“) (obr. 18)

- 1) Stiskněte tlačítko my: produkt opatřený motorem se dá do pohybu a zastaví se v oblíbené poloze (my).
- 2) Stiskněte znovu tlačítko my až do uvedení produktu opatřeného motorem do pohybu: oblíbená poloha (my) je vymazána z paměti přijímače (není uložena žádná).

### 3.4.3. Přidání/vymazání ovladačů Somfy (obr. 19)

- 1) Vezměte dálkový ovladač RTS, který je již v motoru naprogramován.  
Na naprogramovaném dálkovém ovladači RTS stiskněte a podržte tlačítko „PROG“ (A), popřípadě stiskněte programovací tlačítko na přijímači, dokud se motorem poháněné zařízení nepohne; motor je v režimu programování.
- 2) Za účelem přidání nebo vymazání rychle stiskněte tlačítko PROG na dálkovém ovladači RTS (B), motorem poháněné zařízení se pohne a dálkový ovladač RTS (B) je do motoru naprogramován nebo z něj smazán.

### 3.4.4. Modifikace směru otáčení motoru (obr. 20)

Nastavte motorem poháněné zařízení mimo koncové polohy.

- 1) Na dálkovém ovladači RTS stiskněte současně tlačítka „Otevřít“ (Open) a „Zavřít“ (Close), dokud se poháněné zařízení nevede do pohybu.  
LED kontrolka svítí nebo bliká zeleně
- 2) Stiskněte tlačítko „my“, dokud se motorem poháněné zařízení neaktivuje, aby obrátilo směr otáčení.

### 3.4.5. Nízký stav nabití baterie (indikátor)

- 1) Motor vydá slyšitelná pípnutí (jedno pípnutí před sepnutím motoru a další pípnutí po úkonu) a následuje chod motoru.  
Baterii dobijte podle pokynů viz 2.2.2 na předchozí stránce (nebo viz „Dobíjení bateriového svazku“).
- 2) Motor jedenkrát zapípá a pokud je baterie zcela vybitá, začne rychle blikat červená LED kontrolka.  
Baterii dobijte podle pokynů 2.2.2

## 3.5. TIPY A DOPORUČENÍ PRO POUŽÍVÁNÍ

### 3.5.1. Dotazy ohledně motorů Irismo Wirefree

Zjištěný stav	Možné příčiny	Řešení
Produkt opatřený motorovým pohonem nefunguje.	Baterie ovladače je slabá.	Zkontrolujte stav baterie a v případě potřeby ji vyměňte.
	Úroveň nabití bateriového svazku je nízká.	Zkontrolujte stav baterie a v případě potřeby ji dobijte.

Pokud produkt opatřený motorovým pohonem stále nefunguje, kontaktujte odborníka na motorové pohony a automatické domovní systémy.

### 3.5.2. Výměna ztraceného nebo poškozeného dálkového ovladače Somfy

Pro výměnu ztraceného nebo poškozeného dálkového ovladače kontaktujte specializovaného pracovníka na motorové pohony a automatické domovní systémy společnosti Somfy.

## 4. TECHNICKÉ ÚDAJE

Nominální napětí bateriového svazku	26,5 V
Maximální odběr bateriového svazku	2 A
Pracovní kmitočet	433,42 MHz
Provozní teplota	0 °C až +60 °C
Stupeň krytí	IP 30
Třída ochrany	Třída II
Teplota pro dobíjení baterie	od 0 °C do + 40 °C



Tímto prohlášením společnost Somfy potvrzuje, že motorový pohon, na který se vztahují tyto pokyny, je používán v souladu s těmito instrukcemi a splňuje základní požadavky Směrnice 2006/42/ES a 2014/53/EU.

Prohlášení o shodě s podrobným uvedením norem a příslušných specifikací a s uvedením všech údajů potřebných pro identifikaci motorového pohonu, název a adresa osoby/osob plnomocné/plnomocných pro soupis technických údajů a oprávněné/oprávněných pro vystavení prohlášení, včetně místa a data vydání, jsou zveřejněny na [www.somfy.com/ce](http://www.somfy.com/ce).

这些说明适用于以所有扭矩/速度运行的各类Irismo Wirefree电机。

## 目录

1. 前提条件信息	99	3. 使用和维护	103
1.1 适用范围	99	3.1. 开启和关闭按钮	103
1.2 责任	99	3.2. 停止功能	103
2. 安装	101	3.3. 中间位置 (my)	103
2.1. 安装	101	3.4. 其他设置	103
2.2. 接线	101	3.5. 使用提示和建议	104
2.3. 调试	101	4. 技术数据	104
2.4. 安装提示和建议	102		

## 1. 前提条件信息

### 1.1 适用范围

Irismo Wirefree电机设计用于驱动所有类型的窗帘轨道

### 1.2 责任

#### 强制性安全说明

- 仅适用于预期用于水平安装的织物窗帘轨道和室内使用的Irismo Wirefree执行器。
- 使用范围超出Somfy指定的应用范围是不符合要求的。对于任何此类应用或未能遵守这些说明的应用，Somfy概不负责，这还将导致保修失效。
- 安装电机期间如有任何疑问，或欲了解更多信息，请访问[www.Somfy.com](http://www.Somfy.com)网站或与Somfy联系。

#### 有关安装的重要安全说明

**警告：** 不正当的安装可能导致严重人身伤害！因此必须严格遵守安装说明以及随附的用户传单中所述的说明。传单必须交给用户。

电机必须由具备电动系统和家居自动化资格的安装工进行安装。

安装工必须告知用户对电动装置及其相关配件进行必要的保养。他还必须指出需要保养、更换或检查的元件。Somfy执行器的扭矩、运行时间和速度必须符合电动装置的技术规范：您的Somfy联系人将根据每个应用提供一种选择电机的方法。

- 仅使用Somfy所列的配件（窗帘轨道、支架等）安装装置。配件的零件号可向Somfy联系人索要。
- 请参考Somfy文献确定与所选执行器兼容的控制器。
- 将控制装置安装在明显的位置。
- 使用时电源适配器不应该悬挂在空中。
- 如果电缆或电源插头已损坏，将执行器返回维修部门，以免出现危险。

- 固定电缆，防止与运动部件相接触。
- 电动窗帘轨道通过一个无锁止装置的控制器进行控制，安装在接近但不接触运动部件的视线范围内，并且位于至少1.50 m的高度。
- 挤压区域位于距离地面2.50 m以上的高度或任何恒定的操作高度。

### 重要的安全说明

**警告：**严格遵循这些说明对于所有人员的安全都至关重要。

保留这些说明以供未来参考。

- **Somfy**建议电动装置或电动机组附近至少有一个控制器。
- 禁止儿童玩耍固定控制装置。遥控器不要放置在儿童的接触范围内。
- 除非停电，否则不要使用应急设施。
- 电动装置移动时要密切注意，确保人员撤离，直至电动装置完全停下。
- 附近正在进行保养工作（例如，清洁窗户）时不要为蓄电池充电。
- 经常检查系统，以检查是否有失衡状况或磨损痕迹。
- 电动装置需要进行维修或调整时必须停止使用。
- 有生理、心理或感官残疾，或缺乏相关经验和知识的人员（包括儿童）不得使用该器械，除非他们在使用时接受安全负责人的监督或指导。
- 安装电机前，拆除任何不必要的电线并停用供电操作不需要的任何设备。
- 在低于1.8m的高度安装手动释放装置的执行元件。
- 务必监督儿童，以确保他们不会玩弄本机。

### 关于电池组的重要安全说明

**注意！**

电池组使用不当可能导致过热、着火、爆炸，造成严重的伤害或死亡。

- 为电池组充电时必须遵守充电说明。蓄电池充电时最好暴露在0°C至40°C的温度环境下。
- 不要拆卸或篡改电池组。
- 电池组不得暴露在高温（<40°C）或着火环境中。
- 保持电池组远离任何振动或冲击（例如，从高处坠落）。
- 蓄电池不得暴露于任何液体中。
- 如果需要更换电池组，必须使用**Somfy**批准的合格更换件。
- 丢弃废旧电池组时，请遵守当地的法律和规定。



安全警告！



注意！



信息

**i** 关于插图，参见第111页。

## 2. 安装



电机和家庭自动化专业人员在安装Irisimo Wirefree电机时必须遵守的说明。  
切勿使电机掉落或浸入水中，切勿对其进行敲击或钻孔。  
为每台电机安装一个单独的控制器。

### 2.1. 安装

#### 2.1.1. 轨道的安装（图1）

- 1) 标记支架的位置。
- 2) 在天花板或墙壁上正确的位置钻孔。
- 3) 安装支架。
- 4) 将轨道安装在支架上。

#### 2.1.2. 电机的安装（图2）

- 1) 解锁电机。
- 2) 将电机轴插入传动皮带轮孔内。
- 3) 锁止电机。

### 2.2. 接线

#### 2.2.1. 将电池组连接至电机（图3）

- 1) 连接电机底部的电池组。
  - 2) 扭动电池组，直至听到锁止的咔嚓声。如果电池组电力强劲，电机将发出“蜂鸣音”，LED将呈绿色闪烁几秒，然后电机准备开始工作。
- 如果电池组电力不足，电机将发出“蜂鸣音”，LED将呈红色闪烁几秒，参考2.2.2为其充电。

#### 2.2.2. 电池组充电（图4）



仅使用该电机配备的Somfy充电器。  
充电期间不能使用电机。

- 1) 将充电器连接至电池组底部，或连接至电池组顶部（如果电池组未连接至电机）。
  - 2) 将充电器连接至电池组后，充电器的LED将变成红色。这是充电模式。
  - 3) 当LED变绿时，充电循环完成。
- 断开充电器，保存以备后用。

### 2.3. 调试

#### 2.3.1. 预编程RTS遥控器（图5）

- 1) 连接电池组至电机，参考2.2.1。
- 2) 同时按下RTS控制器上的开启和关闭按钮：受电机驱动的产品上下移动，RTS控制器预编入电机。

#### 2.3.2. 设置末端限位

首次收到开启或关闭命令时，受电机驱动的产品执行首次运行，以记录硬停机位置。

如果需要调节末端限位，参考2.4.2

### 2.3.3. 检查转动方向 (图6)

- 1) 按下RTS遥控器上的开启按钮:
    - a) 如果受电机驱动的产品开启 (a), 则说明转动方向正确。
    - b) 如果受电机驱动的产品关闭 (b), 则说明转动方向不正确: 转到下一步骤。
  - 2) 按下RTS遥控器上的my按钮, 直到受电机驱动的产品移动: 转动方向已经改变。
  - 3) 按下RTS遥控器上的开启按钮, 以检查转动方向。
- 如果需要调节转动方向, 参考3.4.4

### 2.3.4. 记录RTS控制器 (图7)

按下遥控器背面的PROG按钮, 直至受电机驱动的产品移动。遥控器地址将被永久记录下来。

### 2.3.5. 调整触摸动作的灵敏度 (图8)

- 1) 同时按下RTS遥控器上的开启和关闭按钮, 直到受电机驱动的产品移动。LED显示黄色, 电机进入触摸动作灵敏度设置模式
- 2) 同时按下开启和关闭按钮, 直至受电机驱动的产品移动, 使其从高灵敏度切换至低灵敏度, 再至无触摸动作, 然后返回高灵敏度。
  - 黄色LED快速闪烁表示高灵敏度
  - 黄色LED缓慢闪烁表示低灵敏度
  - 黄色LED亮起表示无触摸动作
- 3) 按下my按钮, 直到受电机驱动的产品移动, 以确认设置。

### 2.3.6. 调整速度 (图9)

- 1) 同时按下开启和my按钮, 直到受电机驱动的产品移动。绿色和红色LED交替闪烁, 电机进入速度设置模式

2) 按下开启按钮增大速度, 或按下关闭按钮减小速度。

共有4个速度选项: 12.5 cm/s (默认速度) - 15 cm/s- 17.5 cm/s- 20 cm/s。

- 3) 按下my按钮, 直到受电机驱动的产品移动, 以确认设置。

## 2.4. 安装提示和建议

### 2.4.1. 有关Irisimo Wirefree的问题?

观察结果	可能的原因	解决方案
受电机驱动的产品不工作。	电池组电力不足。	检查电池组是否电力不足, 若不足则为其充电。
	遥控器电池电力不足。	检查电池是否电力不足, 必要时进行更换。
	遥控器不兼容。	检查兼容性, 必要时更换遥控器。
	所用的遥控器尚未编入电机。	使用已编入的遥控器, 或编入该遥控器。

#### 2.4.2. 重新设置末端限位

##### 重新调整开启末端限位 (图10)

- 1) 按下**开启**按钮，移动受电机驱动的产品至将要重新调节的末端限位。LED呈红色。
- 2) 同时按下RTS遥控器上的**开启**和**关闭**按钮，直到受电机驱动的产品移动。
- 3) 按下**开启**或**关闭**按钮，将受电机驱动的产品移动至新的预期位置。
- 4) 要确认新的末端限位，请按下**my**按钮，直到受电机驱动的产品移动。

##### 重新调整关闭末端限位 (图11)

- 1) 按下**关闭**按钮，将受电机驱动的产品移动至将要重新调节的末端限位。LED呈红色闪烁
- 2) 同时按下RTS遥控器上的**开启**和**关闭**按钮，直到受电机驱动的产品移动。
- 3) 按下**开启**或**关闭**按钮，将受电机驱动的产品移动至新的预期位置。
- 4) 要确认新的末端限位，请按下**my**按钮，直到受电机驱动的产品移动。

#### 2.4.3. 清除电机存储器内的控制器 (图12)

此复位操作会删除所有本地遥控器，但末端限位设置和中间位置会得以保留。

要删除所有编入的遥控器，按住电机上的LED按钮，直至受电机驱动的产品移动两次。  
所有遥控器均被删除。

#### 2.4.4. 清除电机的存储器 (图13)

此操作会删除所有遥控器、传感器和末端限位设置，并会重置电机的中间位置 (**my**)。

要复位电机，按住LED按钮，直至受电机驱动的产品移动3次。  
所有设置均被清除。

## 3. 使用和维护

**i** 本电机不需要维护

### 3.1. 开启和关闭按钮 (图14)

按住**开启**或**关闭**按钮，完全开启或关闭受电机驱动的产品。

### 3.2. 停止功能 (图15)

受电机驱动的产品正在运动。

点按**my**：受电机驱动的产品自动停止。

### 3.3. 中间位置 (**my**) (图16)

受电机驱动的产品停止。

点按**my**：受电机驱动的产品开始移动，并在中间位置 (**my**) 停止。

要修改或删除中间位置 (**my**)，请参见“其他设置”部分

### 3.4. 其他设置

#### 3.4.1. 修改中间位置 (**my**) (图17)

- 1) 将受电机驱动的产品置于想要的中间位置 (**my**)。
- 2) 按下**my**大约5秒钟，直到受电机驱动的产品移动：中间位置 (**my**) 设置完成。

### 3.4.2. 删除中间位置 (my) (图18)

- 1) 按下my: 受电机驱动的产品开始移动, 并在中间位置 (my) 停止。
- 2) 再次按下my, 直到受电机驱动的产品移动: 中间位置 (my) 被删除。

### 3.4.3. 添加/删除Somfy控制器 (图19)

- 1) 查找编入电机中的RTS遥控器。  
按住RTS编程遥控器 (A) PROG按钮或接收器PROG按钮, 直至受电机驱动的产品移动, 电机处于正在编程模式。
- 2) 快速按下RTS遥控器 (B) PROG按钮以添加或删除, 受电机驱动的产品移动, RTS遥控器 (B) 编入电机或从电机中删除。

### 3.4.4. 改变电机转动方向 (图20)

将受电机驱动的产品从未端限位移开。

- 1) 同时按下RTS遥控器上的开启和关闭按钮, 直到受电机驱动的产品移动。  
LED呈绿色亮起或绿色闪烁
- 2) 按下my按钮, 直到受电机驱动的产品移动, 以倒转转动方向。

### 3.4.5. 蓄电池低电量充电 (指示灯)

- 1) 如果蓄电池电量低, 则Drapery电机在运行前后各发出一次“蜂鸣音”。  
按照上一页2.2.2中的说明为蓄电池充电 (或参见“电池组充电”)。
- 2) 电机将发出“蜂鸣音”, 没有蓄电池时LED呈红色快速闪烁。  
按照2.2.2中的说明为蓄电池充电。

## 3.5. 使用提示和建议

### 3.5.1. 有关Iriso Wirefree的问题?

观察结果	可能的原因	解决方案
受电机驱动的产品不工作。	遥控器电池电力不足。	检查电池是否电力不足, 必要时进行更换。
	电池组电力不足。	检查电池组是否电力不足, 若不足则为其充电。

如果受电机驱动的产品仍然不工作, 请与专业人员联系。

### 3.5.2. 更换丢失或损坏的Somfy遥控器

要更换丢失或损坏的遥控器, 请与Somfy电动化和家居自动化专业人员联系。

## 4. 技术参数

电池组额定电压	26,5 V
电池组最大电流	2A
无线电频率	433.42 MHz
工作温度	0 ° C至+ 60 ° C
防护等级	IP 30
安全等级	II级
蓄电池充电温度	0 ° C至+ 40 ° C



Somfy在此声明: 本说明所述的电机及按照本说明使用的电机, 均符合指令2006/42/EC和2014/53/EU的基本要求。  
登陆网址[www.somfy.com/ce](http://www.somfy.com/ce)可查询符合性声明, 其中详细说明所用标准和规范, 并说明电机标识的所有详情、获得授权编辑技术文件并拟定声明的人员姓名和地址及发布地点和日期。



## الفهرس

109	3. الاستخدام والصيانة	105	1. معلومات مسبقة
109	3.1. زري الفتح والغلق	105	1.1 مجال التطبيق
109	3.2. وظيفة الإيقاف	105	1.2 المسئولية
109	3.3. الوضع المفضل (الخاص بي)	107	2. التجميع
109	3.4. الضبط الإضافي	107	2.1 التجميع
110	3.5. اقتراحات ونصائح التركيب	107	2.2 التمديدات السلكية
110	4. المواصفات الفنية	107	2.3 التشغيل
		108	2.4 اقتراحات ونصائح التركيب

## 1. معلومات مسبقة

### 1.1 مجال التطبيق

تم تصميم محرّك Irismo Wirefree للاستخدام مع كل أنواع مجريات الستائر

### 1.2 المسئولية

تعليمات السلامة الإلزامية

- لمحركات Irismo الصغيرة المخصصة لمجاري الستائر البلاستيكية المركبة أفقياً، وللاستخدام في الأماكن المغلقة فقط - أي استخدام لهذا المنتج خارج إطار الاستخدام المحدد له من قبل SOMFY يُعتبر عدم التزام بهذا الإطار. ولا تستطيع SOMFY تحمل المسؤولية عن مثل هذه الاستخدامات أو في حالة عدم الالتزام بهذه التعليمات، وهو ما سيؤدي أيضاً إلى إلغاء الكفالة.

- إذا ساورك أي شك أثناء تركيب المحرك أو للحصول على معلومات إضافية، تفضل بزيارة موقعنا على الإنترنت [www.Somfy.com](http://www.Somfy.com) أو ارجع إلى موزع SOMFY.

تعليمات سلامة مهمة عند التركيب

تحذير: التركيب بشكل غير صحيح قد يؤدي لحدوث إصابات بالغة. احرص على الالتزام بتعليمات التركيب بالكامل، وكذلك بالتعليمات الموضحة في نشرة المستخدم المرفقة. ينبغي تسليمها إلى المستخدم.

يجب أن يقوم بتركيب هذا المحرك فني محترف في مجال الأنظمة الآلية والأنظمة الأوتوماتيكية المنزلية.

كما يتعين على فني التركيب إعلام المستخدم بالحاجة إلى ترتيب أعمال صيانة الوحدة الآلية والملحقات التكميلية المرتبطة بها. ويجب على الفني تحديد العناصر التي تحتاج لصيانة أو استبدال أو فحص. يجب توافق كل من عزم ومدة تشغيل وسرعة محرك SOMFY مع مواصفات الوحدة الآلية: سيوفر لك موزع SOMFY طريقة لاختيار المحركات المناسبة لكل استخدام.

لا تستخدم سوى الملحقات التكميلية (مجرى الستارة والزوايا، إلخ) المحددة من قبل SOMFY لتتناسب الوحدة. يمكنك معرفة أرقام الأجزاء الخاصة بالملحقات التكميلية من موزع SOMFY.

- يرجى الرجوع إلى مطبوعات SOMFY للتأكد من تطابق نقطة (نقاط) التحكم المتوافقة مع المحرك المختار.

- قم بتركيب وحدات التحكم في أماكن ظاهرة.

- لا ينبغي لمحول الطاقة أن يكون معلقاً في الهواء عند الاستخدام.

- إذا تعرض السلك أو ملامس وحدة الإمداد بالتيار الكهربائي للضرر، قم بتسليم المحرك إلى قسم الخدمة لتجنب أية أخطار.

- احرص على تأمين الأسلاك لمنع ملامستها لأية أجزاء متحركة.
- يتم التحكم في مجرى الستارة الآلي عن طريق وحدة تحكم بدون قفل، ويتم تركيبها بالقرب من أجزاء الغلق ولكن بعيداً عن الأجزاء المتحركة وعلى ارتفاع لا يقل عن 1.50 متر.
- توجد منطقة التهشم على ارتفاع يتجاوز 2.50 متر من الأرض أو من أي مستوى ارتفاع ثابت.

### تعليمات هامة للسلامة

- تحذير: من المهم لسلامة أي شخص أن يتبع هذه التعليمات بالكامل.
- احفظ بهذه التعليمات للرجوع إليها فيما بعد.
- توصى شركة SOMFY بوجود وحدة تحكم واحدة على الأقل بالقرب من الوحدة الآلية أو مجموعة الوحدات الآلية.
- لا تترك الأطفال يعيّنون بأجهزة التحكم الثابتة ضع وحدات التشغيل عن بعد بعيداً عن متناول الأطفال.
- لا تستخدم تجهيزة الطوارئ إلا في حالة انقطاع التيار الكهربائي.
- راقب الوحدة الآلية وهي تتحرك وتأكد من عدم وجود أي شخص بالقرب منها حتى تتوقف تماما.
- لا تقم بشحن البطارية أثناء إجراء أية أعمال صيانة في النطاق المحيط (على سبيل المثال تنظيف النوافذ).
- افحص النظام باستمرار لاكتشاف أي حالة من حالات الخلل أو أية آثار لوجود تآكل.
- لا تستخدم الوحدة الآلية إذا كانت بحاجة إلى إصلاح أو تعديل.
- هذا الجهاز غير مخصص لاستعمال الأشخاص (بما فيهم الأطفال) الذين يعانون من نقص في قدراتهم الجسدية أو الحسية أو العقلية، أو الأشخاص قليلي الخبرة والمعرفة، إلا إذا أشرف عليهم عند استعمالهم للجهاز شخص آخر مسؤول عن سلامتهم.
- قبل تثبيت المحرك، قم بإزالة أية أسلاك غير ضرورية وبإخماد أية معدات ما من حاجة لها للعمليات التي تتطلب الطاقة.
- تثبيت العضو المشغل للإصدار اليدوي على ارتفاع أقل من 1.8 متر.
- ينبغي مراقبة الأطفال للتأكد من عدم عبثهم بالجهاز.

### تعليمات هامة للسلامة تتعلق باستعمال البطارية

#### تنبيه !

- قد يسبب سوء استخدام البطارية الى ارتفاع درجة الحرارة، الحريق أو الانفجار، مما قد يؤدي إلى وقوع إصابات خطيرة أو الوفاة.
- احرص على الالتزام بالتعليمات عند شحن البطارية. شحن البطارية مثالي بين حرارة 0 ° مئوية و 40 ° مئوية.
- لا تفك البطارية أو تعدّل فيها.
- لا يجب تعريض البطارية للحرارة العالية (>40 ° مئوية) أو النار.
- لا تعرّض البطارية لأي صدمة أو ضربة (مثل السقوط من مكان مرتفع)
- لا تعرّض البطارية للسوائل.
- إذا كان عليك أن تقوم باستبدال البطارية، استخدم دائما مكونات الاستبدال من ماركة Somfy.
- يرجى الالتزام بالقوانين واللوائح المحلية عند التخلص من البطارية المستخدمة.



لررسوم الايضاحية راجع الصفحة 111.



## 2. التركيب

التعليمات التي يجب اتباعها إلزاماً من قبل المتخصص بالمحركات والتشغيل الآلي للمنازل القائم بتركيب محرّك Irismo الصغير.



لا تدع المحرك أبداً يسقط أو يتم صدمه أو ثقبه أو غمره.

قم بتركيب جهاز تحكم مفرد لكل محرّك.

### 2.1. التجميع

#### 2.1.1. تركيب القضيب (الرسم 1)

- 1) قم بتحديد موضع الدعامة.
- 2) قم بعمل ثقوب في السقف أو الجدار بالمواضع المخصصة.
- 3) قم بتثبيت الدعامة.
- 4) قم بتثبيت السكة على الدعامة.

#### 2.1.2. تركيب المحرك (الرسم 2)

- 1) قم بتحرير قفل المحرك
- 2) أدخل عمود المحرك في فتحة بكرة الإدارة.
- 3) قم بتأمين قفل المحرك.

### 2.2. التمديدات السلكية

#### 2.2.1. وصل البطارية بالمحرك (الرسم 3)

- 1) صل البطارية بأسفل المحرك
- 2) قم بلوي البطارية حتى تسمع صوت الطقطة الذي يدل على انغلاقها. إذا كانت البطارية مشحونة، سيصدر المحرك إشارة صوتية "بيب" وسيومض الديود LED بالأخضر لعدة ثوان، فيكون المحرك على استعداد للعمل.

إذا كانت البطارية ضعيفة، سيصدر المحرك إشارة صوتية "بيب" وسيومض الديود LED بالأحمر لعدة ثوان، فيكون عليك شحن البطارية. راجع 2.2.2

#### 2.2.2. شحن البطارية (الرسم 4)

استخدم فقط شاحن Somfy مع هذا المحرك. لا يُمكن استخدام المحرك أثناء الشحن.



- 1) صل الشاحن إلى أسفل البطارية، أو إلى أعلى البطارية (إذا كانت البطارية غير موصولة بالمحرك).
- 2) بعد وصل الشاحن بالبطارية، سيحوّل ديود LED الشاحن إلى الأحمر. هذا هو نمط الشحن،
- 3) عندما يتحوّل الديود LED إلى الأخضر، تكون دورة الشحن قد اكتملت. أفصل الشاحن واحتفظ به لوقت لاحق.

## 2.3. التشغيل

### 2.3.1. التسجيل المسبق لجهاز التحكم اللاسلكي RTS (الرسم 5)

- 1) صل البطارية إلى المحرك. راجع 2.2.1.
- 2) اضغط على زرّي **Open** و **Close** على جهاز التشغيل عن بعد RTS في الوقت نفسه: تتحرك الآلية إلى فوق وتحت ويصبح جهاز التشغيل عن بعد RTS ميرمجا برمجة مسبقة في المحرك.

### 2.3.2. ضبط الحدود الطرفية

عند الضغط لأول مرة على **Open** أو **Close** تجري الآلية دورة اشتغال أولى لتسجيل وضعية التوقف الثابتة. إذا دعت الحاجة إلى تكييف الطرفين، راجع 2.4.2

### 2.3.3. التحقق من اتجاه الدوران الرسم 6

- 1) اضغط على زر **Open** بجهاز التحكم اللاسلكي RTS:
    - (a) إذا كان الجهاز الآلي يفتح (a)، فإن اتجاه الدوران صحيح:
    - (b) إذا كان الجهاز الآلي ينغلق (b)، فإن اتجاه الدوران غير صحيح: انتقل إلى المرحلة التالية
  - 2) اضغط على الزر الخاص بي في جهاز التحكم اللاسلكي RTS حتى يتحرك الجهاز الآلي: فيتم بذلك تعديل اتجاه الدوران.
  - 3) اضغط على زر **Open** في جهاز التحكم اللاسلكي RTS للتحكم في اتجاه الدوران.
- إذا كان هنالك حاجة لتغيير اتجاه الدوران، راجع 3.4.4

### 2.3.4. تسجيل جهاز التحكم اللاسلكي RTS (الرسم 7)

اضغط على زر PROG على ظهر جهاز التحكم اللاسلكي حتى يتحرك الجهاز الآلي. فيتم تخزين عنوان التحكم اللاسلكي بشكل دائم.

### 2.3.5. تكييف الحساسية للمس (الرسم 8)

- 1) اضغط على زر **Open** و **Close** على جهاز التشغيل عن بعد RTS في الوقت نفسه حتى يتحرك الجهاز الآلي. ضوء LED أصفر، يدخل المحرك في نمط ضبط الحساسية للمس
- 2) اضغط على زر **Open** و **Close** في الوقت نفسه حتى يتحرك الجهاز الآلي من الحساسية العالية، إلى الحساسية المنخفضة، إلى عدم الحركة عند عدم للمس، ثم مجددا إلى الحساسية العالية.
  - يومض بسرعة ضوء LED الأصفر للحساسية العالية
  - يومض على مهل ضوء LED الأصفر للحساسية المنخفضة
  - ضوء LED الأصفر مضاء عند "الحركة عند عدم للمس"
- 3) اضغط من جديد على زر **بي** حتى يتحرك الجهاز الآلي للتأكيد على الإعداد.

### 2.3.6. تكييف السرعة (الرسم 9)

- 1) اضغط على زر **Open** و **خاص بي** في الوقت نفسه حتى يتحرك الجهاز الآلي. يومض بالتناوب ديود LED الأخضر ثم الأحمر، يدخل المحرك في نمط إعداد السرعة
  - 2) اضغط على زر **Open** لزيادة السرعة، أو على زر **Close** للحد من السرعة.
- توجد 4 خيارات للسرعة: 12.5 سم/ثانية (السرعة الافتراضية) - 15 سم/ثانية - 17.5 سم/ثانية - 20 سم/ثانية.
- 3) اضغط من جديد على زر **بي** حتى يتحرك الجهاز الآلي للتأكيد على الإعداد.

## 2.4. اقتراحات ونصائح التركيب

### 2.4.1. أسئلة عن Irismo Wirefree

التقييمات	الأسباب المحتملة	الحلول
الجهاز الآلي لا يعمل.	البطارية ضعيفة.	تحقق ما إذا كانت البطارية ضعيفة وقم بشحنها.
	بطارية جهاز التحكم عن بعد ضعيفة.	تحقق ما إذا كانت البطارية ضعيفة واستبدلها عند الحاجة.
	جهاز التحكم عن بعد غير متوافق.	تحقق من مدى توافقه واستبدل جهاز التحكم عن بعد عند الحاجة.
	جهاز التحكم عن بعد المستخدم غير مسجل في المحرك.	استخدم جهاز التحكم عن بعد المسجل أو سجل جهاز التحكم عن بعد هذا.

**2.4.2. إعادة ضبط الحدود الطرفية****إعادة ضبط الحد الطرفي للانفتاح (الرسم 10)**

- 1) اضغط على الزر **Open** لتحريك الجهاز الآلي حتى الحد الطرفي المراد إعادة تعيينه. تومض لمبة البيان LED الحمراء.
- 2) اضغط على زرّي **Open** و **Close** على جهاز التشغيل عن بعد RTS في الوقت نفسه حتى يتحرك الجهاز الآلي.
- 3) اضغط على زر **Open** أو **Close** لنقل الجهاز الآلي باتجاه الموضع الجديد المرغوب فيه.
- 4) اضغط من جديد على زرّي الخاص بي حتى يتحرك الجهاز الآلي للتأكيد على الحد الطرفي الجديد.

**إعادة ضبط الحد الطرفي للانغلاق (الرسم 11)**

- 1) اضغط على الزر **Close** لتحريك الجهاز الآلي حتى الحد الطرفي المراد إعادة تعيينه. يومض الديدو LED بالأحمر.
- 2) اضغط على زرّي **Open** و **Close** على جهاز التشغيل عن بعد RTS في الوقت نفسه حتى يتحرك الجهاز الآلي.
- 3) اضغط على زر **Open** أو **Close** لنقل الجهاز الآلي باتجاه الموضع الجديد المرغوب فيه.
- 4) اضغط من جديد على زرّي الخاص بي حتى يتحرك الجهاز الآلي للتأكيد على الحد الطرفي الجديد.

**2.4.3. محو نقطة التحكم من ذاكرة المحرك (الرسم 12)**

- تزيل هذه الإعادة للضبط كل أجهزة التحكم المحلية. مع ذلك، يتم الاحتفاظ بإعدادات الحدود الطرفية والموضع المفضل.
- لمحو جميع أجهزة التحكم عن بعد المبرمجة، اضغط على زر محرك LED وابقه مضغوطة إلى أن يتحرك الجهاز الآلي مرتين. فيتم محو جميع أجهزة التحكم عن بعد.

**2.4.4. محو ذاكرة المحرك (الرسم 13)**

- تزيل هذه الإعادة للضبط كل أجهزة التحكم عن بعد، وكل المستشعرات وكل إعدادات الحدود الطرفية، وتعيد تشغيل المفضل (الخاص بي) للمحرك.
- لإعادة ضبط المحرك، اضغط من جديد على زر LED وابقه مضغوطة حتى يتحرك الجهاز الآلي 3 مرات. فيتم محو جميع أوضاع الضبط.

**3. الاستخدام والصيانة**

**i** لا يتطلب هذا المحرك إجراء صيانة

**3.1. (14 مسردا) قال غالاو حتفلا آيرز**

يبدأ زاهجل لمثلا قال غالاو وا لمثلا حتفلا وا **Close** و **Open** يدع طغضلا يدوي

**3.2. (15 مسردا) STOP قفي ظو**

لرحتلا يف ذخا يلالا زاهجلا.  
يايئاقلت يلالا زاهجلا فقوتبي : يب صاخ يدع قريصرق قطغض طغضا

**3.3. (16 مسردا) (يب صاخلا) لضفملا عضولا**

فقوتم يلالا زاهجلا.  
فقوتبي لفرحتلا يف يلالا زاهجلا أدبي : يب صاخ يدع قريصرق قطغض طغضا  
عضولا دنع  
(يب صاخ) لضفملا  
يفاضالا طبضلا لصف رظنا، (يب صاخلا) لضفملا عضولا اءغلا وأ ليدعتل

**3.4. الضبط الإضافي****3.4.1. تعديل الوضع المفضل (الخاص بي) (الرسم 17)**

- 1) ضع الجهاز الآلي في الوضع المفضل (الخاص بي) المرغوب فيه.
- 2) اضغط من جديد على خاص بي لمدة 5 ثوان تقريبا حتى يتحرك الجهاز الآلي: وبذلك يتم تسجيل الوضع المفضل (خاص بي) المرغوب فيه.

### 3.4.2. حذف الوضع المفضل (الخاص بي) (الرسم 18)

- 1) اضغط على خاص بي : يبدأ الجهاز الآلي في التحرك ويتوقف عند الوضع المفضل (خاص بي).
- 2) اضغط من جديد على خاص بي حتى يتحرك الجهاز الآلي : فيتم بذلك حذف الوضع المفضل (خاص بي).

### 3.4.3. إضافة/حذف نقاط التحكم Somfy (الرسم 19)

- 1) خذ نقطة تحكم لاسلكية RTS مبرمجة في المحرك. اضغط على نقطة التحكم اللاسلكية RTS المبرمجة (A)، زر PROG أو زر برمجة جهاز الاستقبال واستمر بالضغط حتى يتحرك الجهاز الآلي ؛ المحرك في وضع البرمجة.
- 2) اضغط بسرعة على زر التحكم عن بعد PROG (B) RTS للإضافة أو الحذف حتى يتحرك الجهاز الآلي وتتم برمجة أو حذف نقطة التحكم اللاسلكية RTS (B) من المحرك.

### 3.4.4. تغيير اتجاه دوران المحرك (الرسم 20)

- قم بتحريك الجهاز الآلي متجاوزاً الحدين الطرفين.
- 1) اضغط على زرّي **Open** و **Close** على جهاز التشغيل عن بعد RTS في الوقت نفسه حتى يتحرك الجهاز الآلي.
  - 2) الليود LED لونه أخضر أو أخضر ومّاض
  - 2) اضغط على زرّي الخاص بي حتى يتحرك الجهاز الآلي لعكس اتجاه التدوير.

### 3.4.5. شحن البطارية ضعيفة (لمبان البيان)

- 1) سيصدر المحرك إشارة صوتية ( "بيب واحد" قبل أن يبدأ المحرك بالاشتغال و"بيب ثانٍ" بعد العملية) تتبع إجراء محرك الستارة.
- 2) قم بشحن البطارية وفقاً للتعليمات 2.2.2 في الصفحة السابقة (أو راجع "شحن البطارية").
- 2) سيصدر المحرك "بيب واحد" والليود LED الأحمر سيومض بسرعة عندما تكون البطارية فارغة.
- 2) قم بشحن البطارية وفقاً للتعليمات 2.2.2

## 3.5. اقتراحات ونصائح التركيب

### 3.5.1. أسئلة عن Irismo Wirefree؟

التقييمات	الأسباب المحتملة	الحلول
الجهاز الآلي لا يعمل.	بطارية جهاز التحكم عن بعد ضعيفة.	تحقق ما إذا كانت البطارية ضعيفة واستبدلها عند الحاجة.
	البطارية ضعيفة.	تحقق ما إذا كانت البطارية ضعيفة وقم بشحنها.

إذا كان الجهاز الآلي لا يعمل، اتصل بمختصّ بالمحركات والتشغيل الآلي للمنازل.

### 3.5.2. استبدال جهاز تحكم عن بعد Somfy مفقود أو مكسور

لاستبدال جهاز تحكم عن بعد مفقود أو مكسور، اتصل بمختصّ في المحركات والتشغيل الآلي للمنازل لدى Somfy.

## 4. البيانات الفنية

الجهد الاسمي للبطارية	26.5 فولت
التيار الأقصى للبطارية	2 أمبير
تردد موجات الراديو	433.42 ميغا هرتز
درجة حرارة التشغيل	من 0 ° مئوية إلى 60 ° مئوية
فئة الحماية	IP 30
مستوى الأمان	الفئة II
درجة حرارة شحن البطارية	من 0 ° مئوية إلى +40 ° مئوية

بموجب ذلك، تعلن Somfy أن المحرك المغطى بواسطة هذه التعليمات، والمستخدم كما هو مشار إليه في هذه التعليمات، مطابق للاشتراطات الأساسية لتوجيهات 2006/42/EC و 2014/53/UE.



يمكنكم الاطلاع على إعلان المطابقة الذي يوضح المعايير والمواصفات المستخدمة ويحدد كل التفاصيل للتعريف بالمحرك، واسم وعنوان الشخص أو الأشخاص المفوضين بتكوين الملف الفني والمؤهلين لوضع الإعلان بما يشمل مكان وتاريخ الإصدار، وهو موجود بموقع الإنترنت [www.somfy.com/ce](http://www.somfy.com/ce)

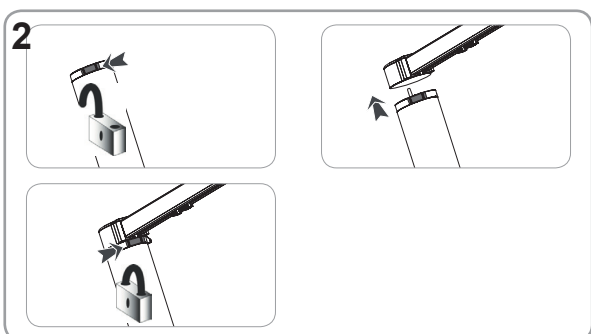
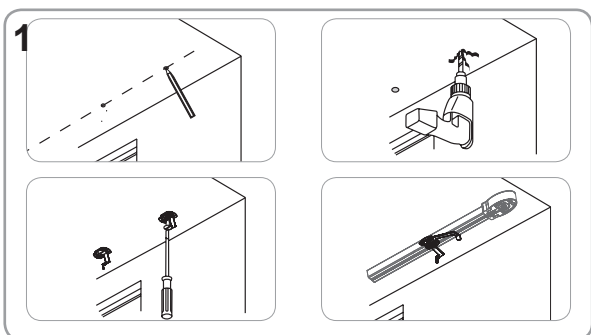
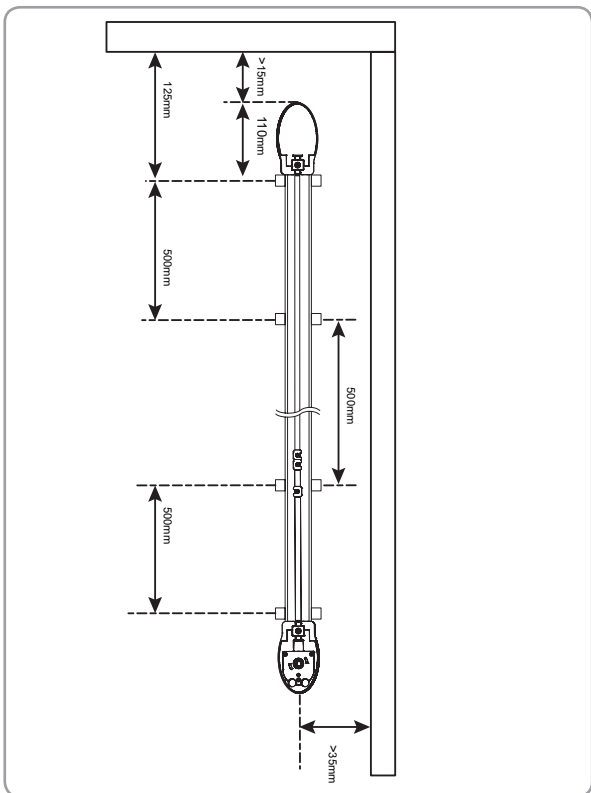

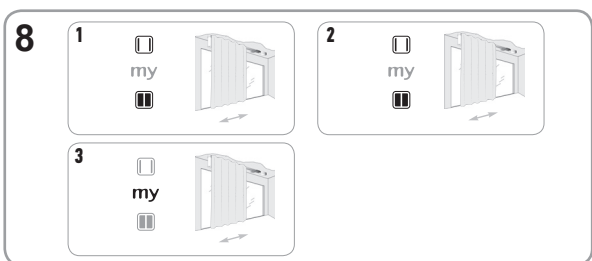
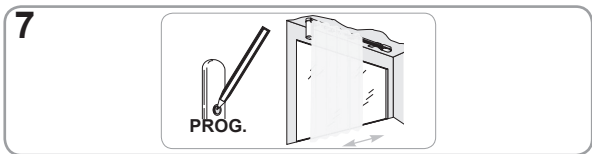
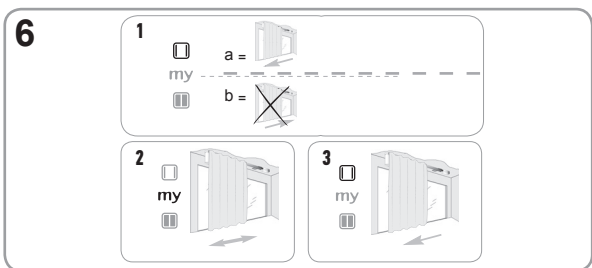
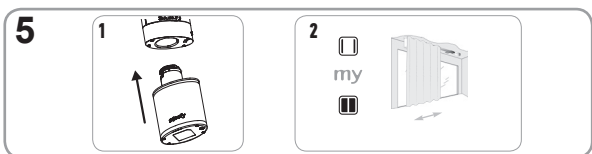
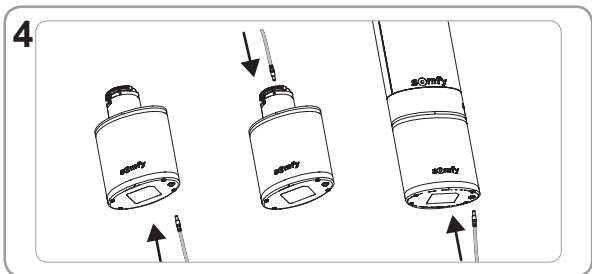
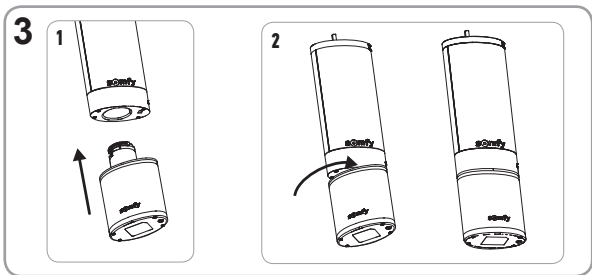





**9**

1 

2 

3 

**10**

1 

2 

3 

4 

**11**

1 

2 

3 

4 

**12**





**13**





**14****1****2****15****16****17****1****2****18****1****2****19****1****2****20****1****2**



**Somfy SAS**

50 avenue du Nouveau Monde  
BP 152 - 74307 Cluses Cedex  
France

**[www.somfy.com](http://www.somfy.com)**

**somfy®**